



GI S8180

Vu⁺ SOLO

Руководство пользователя

Русский



USB 2.0 X 2

DVB-S2 MPEG 4 HD

10/100 Ethernet порт

Поддержка различных плагинов

Мощный процессор 333 MHz MIPS

Операционная система Линукс

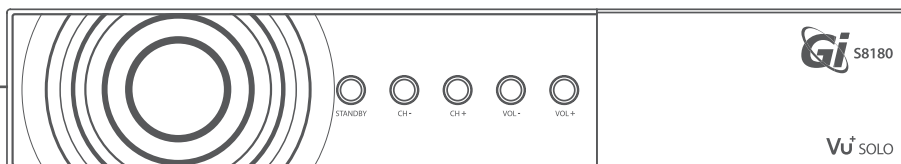



Содержание

(A) Меры предосторожности	4
(B) Комплектация	6
(C) Описание продукта.....	7
(D) Условный доступ	9
(E) Пульт дистанционного управления	11
(F) Особенности	13
(G) Техническое описание	14
I. Подготовка к использованию	
1. Подключение спутникового кабеля	15
2. Подключение к телевизору	16
3. Подключение питания	18
4. Включение/Выключение	18
II. Настройка ресивера с помощью мастера установки	
Шаг 1. Выбор языка	19
Шаг 2. Настройка спутникового сигнала	19
Шаг 3. Выбор предустановленного списка каналов	23
Шаг 4. Настройка функции родительского контроля	23
III. Управление основными функциями ресивера	
1. Переключение каналов	24
2. Регулировка уровня звука	24
3. Выбор звуковой дорожки	25
4. Субтитры	25
5. Телетекст	26
6. Информация о канале	27
7. Список каналов	28
8. Электронный путеводитель программ	30
9. Функция Timeshift	33
10. Функция записи	34
11. Воспроизведение записанных программ	38
12. Управление записанными файлами	39
13. Медиаплеер	40
14. Плагины	41
15. Выключение по таймеру	42

IV. Системные настройки	
1. Главное меню	43
2. Системные установки	44
2-1. Поиск каналов	44
A. Настройки тюнера	44
B. Загрузка предустановленного списка каналов	45
C. Автоматическое сканирование каналов	45
D. Ручное сканирование каналов	46
2-2. Системные установки	48
A. Настройки Аудио/Видео	48
B. Языковые настройки	50
C. Дополнительные настройки	50
D. Настройка Даты/Времени	52
E. Установки жесткого диска	53
F. Сетевые настройки	54
G. Изменение оболочки меню	56
2-3. Информация о модуле условного доступа	56
2-4. Настройка родительского контроля	57
2-5. Сброс на заводские настройки	60
2-6. Информация об установленном программном обеспечении	61
A. Служебная информация	61
B. Системная информация	62
V. Информация об авторских правах	63
VI. Структура меню	67
VII. Нахождение и устранение неисправностей	68
VIII. Заметки	69

(A) Меры предосторожности

Приемник Galaxy Innovations S8180 был разработан и произведен в согласии с потребительскими требованиями безопасности ЕС (CE). Пожалуйста, тщательно прочитайте следующие предосторожности безопасности.

ВНИМАНИЕ :		
		
Символ молнии в равностороннем треугольнике обозначает предупреждение пользователя об «опасном напряжении», чтобы избежать риска поражения током	Предупреждение: Чтобы уменьшить риск поражения током, не следует открывать корпус. По вопросам ремонта обращайтесь к квалифицированным специалистам	ВОСКЛИЦАТЕЛЬНЫЙ ЗНАК В РАВНОСТОРОННЕМ ТРЕУГОЛЬНИКЕ ПРЕДУПРЕЖДАЕТ ПОЛЬЗОВАТЕЛЯ О НЕОБХОДИМОСТИ СОБЛЮДЕНИЯ ТРЕБОВАНИЙ ТЕХНИКИ БЕЗОПАСНОСТИ И РЕКОМЕНДАЦИЙ ДАННОЙ ИНСТРУКЦИИ ПОЛЬЗОВАТЕЛЯ ПРИ ЭКСПЛУАТАЦИИ УСТРОЙСТВА

ВНИМАНИЕ: Не устанавливайте устройство вблизи обогревательных приборов, свечей, каминов и т.п.

ВНИМАНИЕ: Не подключайте ресивер к питающим установкам, тип питания которых отличается от технических требований к питанию данного устройства, которые указаны в инструкции или на задней панели ресивера.

ВНИМАНИЕ: Во избежание поражения электричеством или опасности воспламенения не вскрывайте корпус приемника самостоятельно. При возникновении неисправности обращайтесь к специалистам.

Чистка приемника: Производите чистку приемника после отключения питания устройства, используя сухую мягкую ткань или слегка смоченную водой с добавлением мягкого моющего средства.

Подключение устройств: Подключайте устройства к ресиверу в соответствии с настоящим руководством пользователя. Подключение дополнительных устройств не одобренных производителем может привести ких некорректной совместной работе или к поломке ресивера

Размещение: Отверстия и вырезы в корпусе служат для охлаждения устройства и предотвращения его перегрева. Размещайте устройство на твердой поверхности, не загромождая его вентиляционные отверстия. Не ставьте устройство вблизи caloriferов и других источников тепла.

Защита от воздействия жидкостей и твердых тел: Избегайте попадания жидкости или предметов внутрь приемника через вентиляционные отверстия, это может привести к повреждению приемника, пожару или поражению током.

Рекомендация: Избегайте эксплуатации устройства в условиях, когда на нем может осаждаться влага:

- Сразу после переноса ресивера из холодной среды в теплое место
- Сразу после включения отопления вблизи приемника
- Во влажном и заполненном паром помещении.

Если влага попадет внутрь, приемник может выйти из строя. Если в ресивер попала влага - отключите его от питания и оставьте его примерно на два часа, чтобы позволить влаге испариться.

Замена деталей: Не пытайтесь самостоятельно вскрывать устройство. В случае несоблюдения данного пункта Вы рискуете подвергнуться опасности поражения электрическим током или воспламенения. Обслуживание приемника должно осуществляться квалифицированными специалистами.

(B) Комплектация

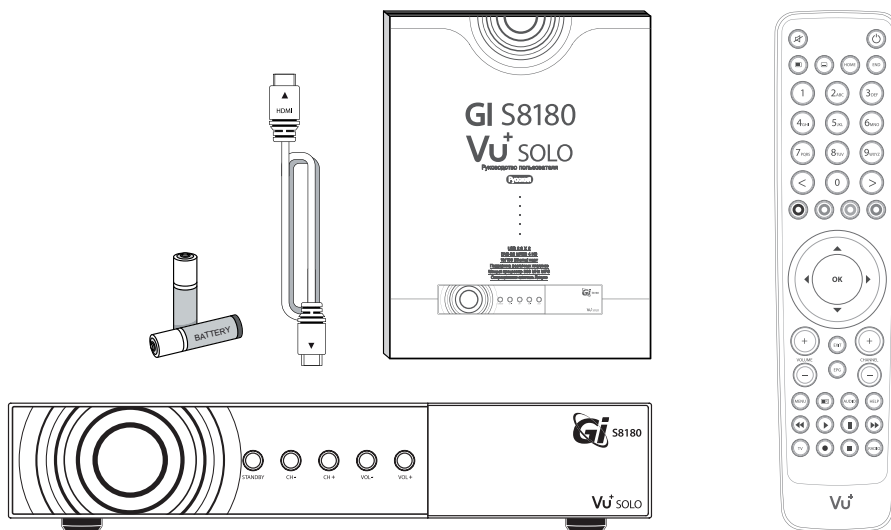

Пожалуйста, проверьте комплектацию приемника.

- Ресивер
- Пульт дистанционного управления
- Батарейки
- HDMI кабель
- Руководство пользователя

(C) Описание продукта

● Передняя панель

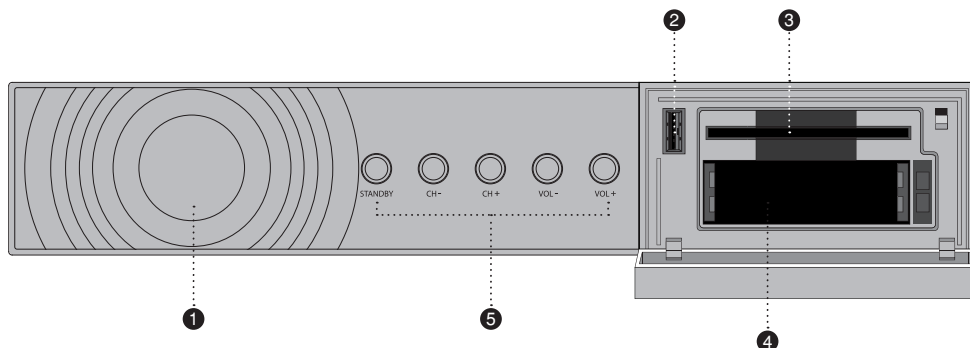

① Индикатор статуса

② USB порт

Для подключения внешнего накопителя информации

③ Слот для карты условного доступа

Поддержка карты условного доступа Conax и Xcrypt

④ Слот для модуля условного доступа

Возможность установки двух модулей условного доступа

⑤ Кнопки

Вкл./Выкл. Переключение между каналами и регулировка уровня звука

● Задняя панель

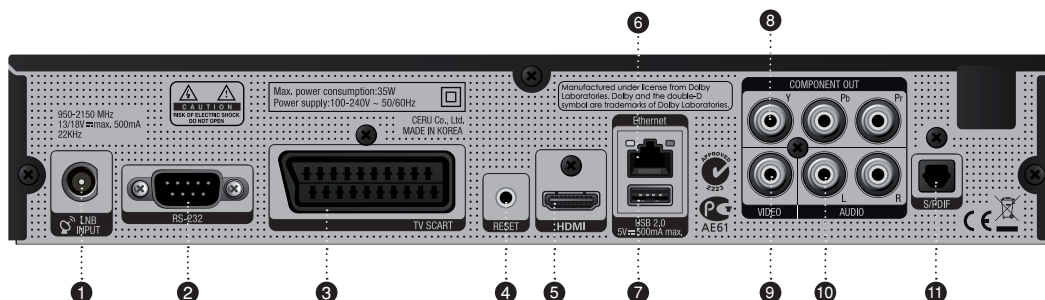

- ① **LNB 1 In**
Для подключения спутниковой антенны.
- ② **RS232**
Последовательный порт для подключения к компьютеру
- ③ **SCART**
SCART выход для подключения телевизора
- ④ **Кнопка перезагрузки**
- ⑤ **HDMI**
Для подключения телевизора через HDMI кабель.
- ⑥ **Ethernet**
Для подключения ресивера к сети Интернет, персональному компьютеру или другому приемнику S8180.
- ⑦ **USB**
Для подключения внешнего USB носителя.
- ⑧ **Компонентный выход (YPbPr)**
Для подключения телевизора через компонентный кабель
- ⑨ **Видео выход**
Для подключения телевизора через RCA кабель.
- ⑩ **Аудио выход**
Для подключения телевизора через RCA кабель.
- ⑪ **S/PDIF**
Для подключения цифрового аудио звука.

(D) Условный доступ

Подключение карты условного доступа

Встроенный модуль условного доступа в приемнике S8180 поддерживает кодировки Xcrypt и Conax.

Пользователю необходимо приобрести соответствующие карты условного доступа для просмотра закодированных каналов.

- ① Откройте дверцу с правой стороны.
- ② Вставьте карту условного доступа так, как показано на рисунке.

Установка

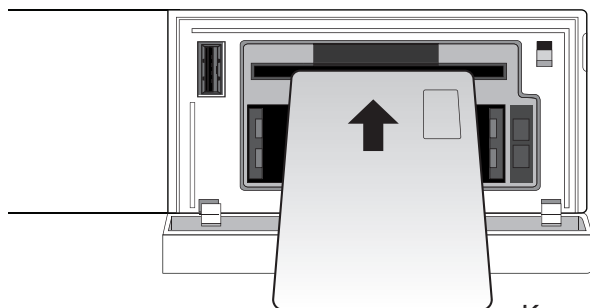

Карта условного доступа

Подключение модуля условного доступа

Для просмотра закодированных каналов в различных кодировках, Вам необходимо воспользоваться модулем условного доступа и картой условного доступа соответствующей этому модулю.

- ① Вставьте карту условного доступа в модуль условного доступа так, как показано на рисунке.
- ② Следом установите модуль условного доступа в слот так, как показано на рисунке

Установка

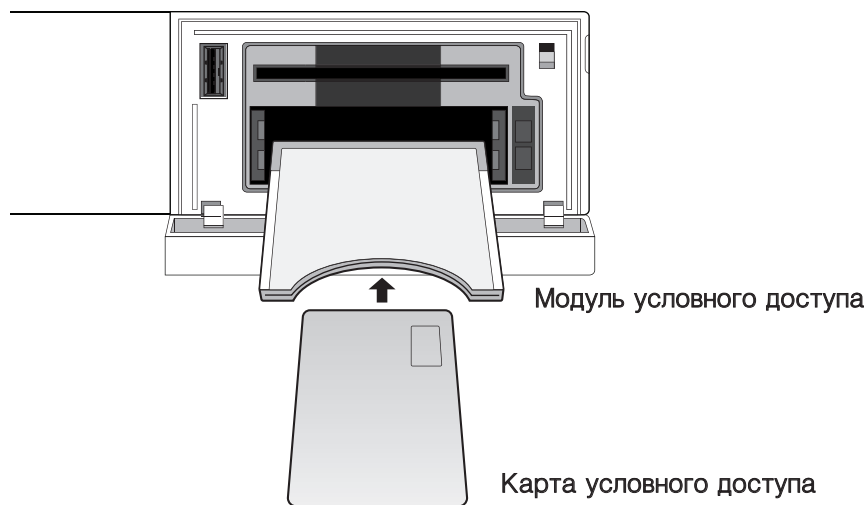

(E) Пульт дистанционного управления

① MUTE

Включение/выключение звука.

Заметка : В режиме «Телетекст» кнопка MUTE (🔇) используется для переключения между страницей телетекста и режимом просмотра.

② Телетекст

Отображает отображает телетекст выбранного канала (если канал поддерживает данную функцию).

③ Субтитры

Отображает отображает субтитры выбранного канала (если канал поддерживает данную функцию).

④ HOME

Мгновенный переход в начало списка

⑤ END

Мгновенный переход в конец списка

⑥ Цифровые клавиши

Выбор номера канала или ввод числовых параметров в меню.

⑦ Цветные клавиши

Каждая клавиша отвечает за различные функции в каждом меню приемника.

или отмены.

- Зеленая - главным образом используется для подтверждения выбора
- Желтая
- Синяя

⑧ Клавиши навигации

Используются для перемещения по меню, переключения каналов и изменения различных параметров в меню.

⑨ OK

Клавиша подтверждения выбора.

⑩ Volume + / -

Клавиши регулировки громкости.

⑪ EXIT

Клавиша используется для выхода из различных пунктов меню.

⑫ EPG

Клавиша открытия «Электронного путеводителя программ».

⑬ Channel + / -

Клавиши переключения между каналами.

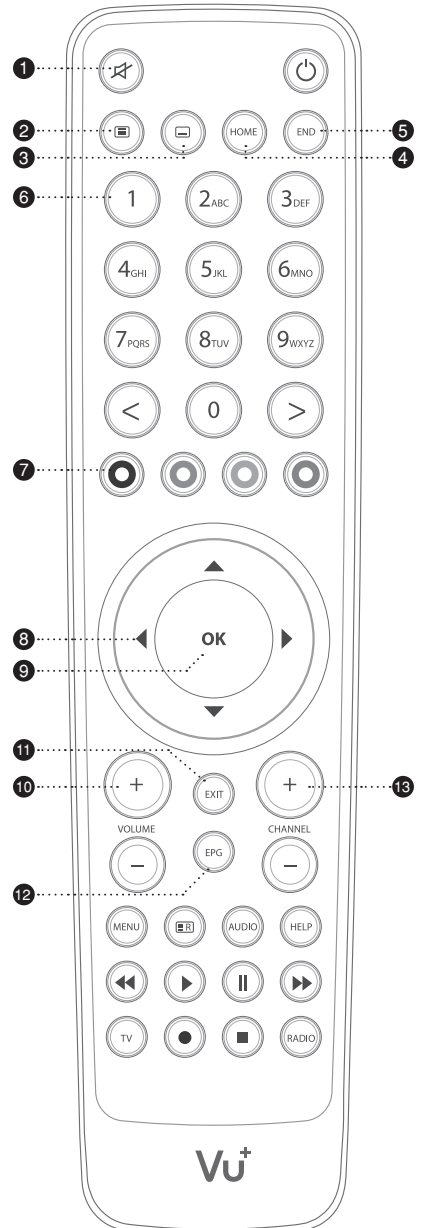



⑭ **Menu**

Кнопка отображения меню

⑮ **Список записанных каналов**

Кнопка отображения списка ранее записанных каналов.

⑯ **Audio**

Кнопка отображения настроек аудио (AC3,Stereo).

⑰ **Help**

Кнопка отображает инструкции по использованию основных функций ресивера S8180.

⑱ **Быстрая перемотка назад.**

Изменение скорости обратного воспроизведения. (x2 / 4 / 8 / 16 / 32 / 64 / 128).

⑲ **Проигрывание**

Кнопка проигрывания ранее записанных файлов, перехода в нормальный режим просмотра(в случае ускоренного воспроизведения или перемотки видео назад)

⑳ **Пауза**

Кнопка приостановки видео.

㉑ **Быстрая перемотка вперед**

Изменение скорости воспроизведения. (x2 / 4 / 8 / 16 / 32 / 64 / 128).

㉒ **TV**

Кнопка отображения списка каналов.

㉓ **Запись**

Кнопка отображения меню записи.

㉔ **Стоп**

Кнопка остановки воспроизведения видео и переход в режим просмотра.

㉕ **Radio**

Кнопка отображения списка радио каналов.

(F) Особенности

- 333 MHz MIPS процессор
- Операционная система Linux
- Мультиформатный медиаплеер
- Поддержка различных плагинов
- Один встроенный модуль условного доступа (Conax и Xcrypt)
- Два слота для модулей условного доступа
- Аппаратное декодирование MPEG2 / H.264
- Один DVB-S2 тюнер
- 128MB NAND Flash / 384 MB RAM
- 10/100MB Ethernet интерфейс
- 2 x USB 2.0
- RS232
- HDMI интерфейс
- YPbPr компонентный видео выход
- Композитный видео выход
- TV SCART A/V выход
- Цифровой коаксиальный аудио выход SPDIF
- Поддержка EPG
- Функция ручного и автоматического сканирования каналов
- Поддержка DiSEqC 1.0, 1.1 и 1.2
- Возможность установки различных тем меню

(G) Техническое описание

Техническое описание приемника S8180		
Передняя панель	Встроенный модуль условного доступа	1
	Слот для модуля условного доступа	2
	USB 2.0	1
	Кнопки на передней панели	Standby, Vol /+, Ch /+
Задняя панель	Sat-IF вход	1 x F-тип интерфейс
	Разъем для TV/VCR	1 x Scart интерфейс
	Видео выходы (аналоговые)	3 x Компонентных (YPbPr)/1 x Композитный
	Видео/Аудио выход (цифровой)	1 x HDMI
	Аудио выход (аналоговые)	2 x Выхода
	Аудио выход (цифровой)	оптический (SPDIF)
	USB 2.0	1 x USB 2.0
	Ethernet	1
RS 232	1	
Мощность	Напряжение сети	100-240/50-60 V/Hz
	Расход энергии (Max./typ. operation/stand-by)	35/12/0.5W
RF	RF диапазон	950-2150 MHz
	Модуляция	DVB-S/DVB-S2 standard
Видео	Видео разрешение	CCIR 601 (720 x 576 lines), 576p, 720p, 1080i
	Видео декодирование	MPEG-2, MPEG-4 compatible
	Входная скорость передачи данных	2-45 MSymb/s
	S/N	> 53 dB
Декодирование	Декодирование	Dolby Digital, MPEG-4 (AAC-HE), MPEG-1, Layer 1, 2 and 3
	Частота дискретизации	32/4.1/48 kHz
	S/N	> 65 dB
LNB	Поддержка LNB (гориз./верт.)	13/18V ;Max. 500mA
	Сигнал управления	22kHz ; ToneBurst ; DiSEqCTM1.0/1.1/1.2
Характеристики	Размеры (W x H x D)	280 x 50 x 200 mm
	Вес (без HDD)	App. 1.42kg

I. Подготовка к использованию

1. Подключение спутникового кабеля

Ресивер S8180 имеет один встроенный спутниковый тюнер. Следуйте инструкциям ниже для дальнейшего корректного использования спутниковой части ресивера.

A. Один спутниковый кабель

Если вы имеете только один спутниковый кабель, подключите его к тюнеру так, как показано на рисунке.

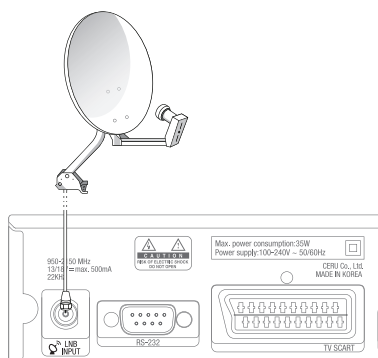

2. Подключение к телевизору

Ресивер S8180 имеет различные возможности подключения аудио/видео устройств.

A. Подключение к телевизору

Для достижения наилучшего качества изображения, мы рекомендуем Вам использовать HDMI интерфейс для подключения к телевизору. Используйте HDMI кабель для подключения. Сделайте это так, как показано на рисунке.

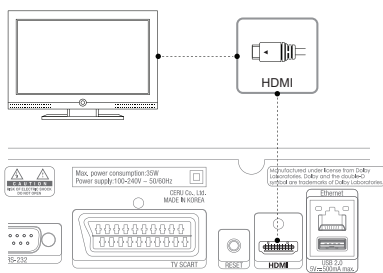

B. Подключение телевизора, используя компонентный видео выход

Если у Вас нет возможности подключения телевизора через HDMI кабель, используйте компонентный выход (YPbPr). Используйте компонентный (YPbPr) кабель для подключения. Так же Вы можете подключить Hi-Fi аудио систему, используя цифровой коаксиальный аудио выход SPDIF. Сделайте это, так как показано на рисунке.

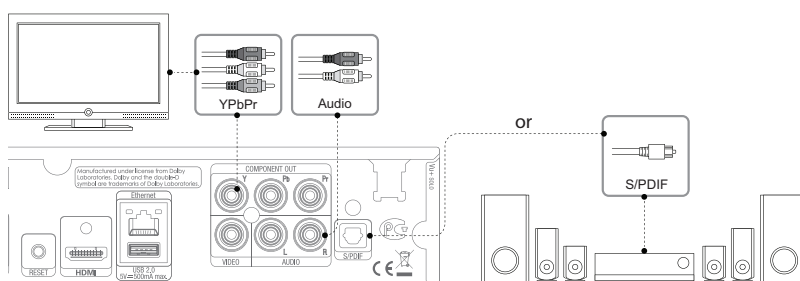

Заметка: Для достижения наилучшего качества звука, мы рекомендуем Вам использовать Hi-Fi систему.

C. Подключение телевизора через композитный видео выход

Вы можете подключить S8180 используя композитный видеовыход. Используйте композитный (RCA) кабель для подключения. Сделайте это, так как показано на рисунке.

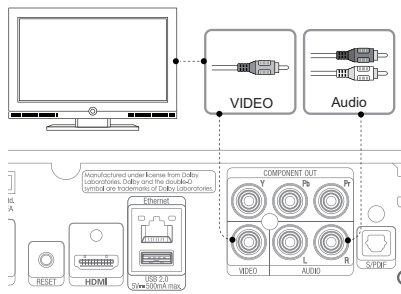

D. Подключение телевизора, используя TV SCART выход.

Подключите телевизор используя TV SCART выход. Сделайте это, так как показано на рисунке.

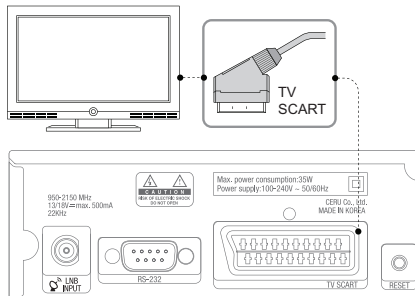

Заметка : Рабочие условия ресивера

- Номинальное напряжение: 100 - 240В переменного тока
- Максимальное напряжение: 90 - 264В переменного тока
- Номинальная частота: 50 / 60 Гц
- Максимальный диапазон частот: 47 - 63 Гц

3. Подключение питания

После подключения всех аудио/видео и спутниковых кабелей, подключите шнур питания. Для начала вставьте шнур питания в соответствующий разъем ресивера, после чего вставьте шнур в розетку.

- ① Подсоедините шнур питания в соответствующий разъем ресивера.
- ② Подсоедините шнур к питающей розетке.
- ③ Переместите переключатель питания в положение **Включить**(ON).

4. Включение/Выключение

Есть несколько различных методов управления питанием ресивера S8180:

- Выключить
Используйте переключатель питания на задней панели для того, чтобы полностью обесточить ресивер.
- Режим сна
Нажмите кнопку **Power** на пульте дистанционного управления для перехода в ждущий режим.
- Глубокий режим сна
Войдите в глубокий режим сна, используя пункт **Ждущий режим** в разделе **Выключение**.
Данный пункт позволяет перейти ресиверу в экономичный режим потребления питания.



II. Настройка ресивера с помощью мастера установки

При первом включении Вам будет предложено воспользоваться мастером установки.

Заметка: Кнопка **OK** используется для подтверждения выбора. Кнопка **EXIT** используется для возврата в предыдущий раздел.

Шаг 1. Выбор языка

Выберите подходящий для Вас язык, используя клавиши Вверх/Вниз.

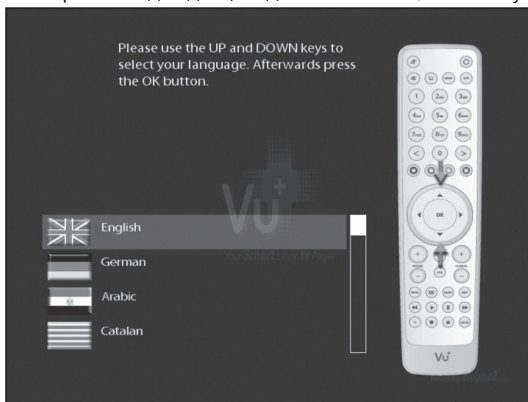

Шаг 2. Мастер установки

Продолжайте настройку ресивера используя Мастер установки, либо откажитесь для самостоятельной настройки.

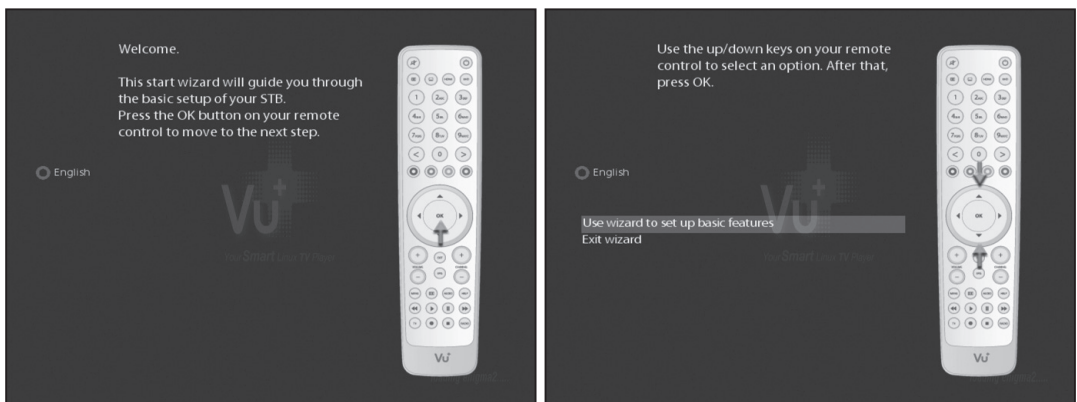

A. Настройка тюнера

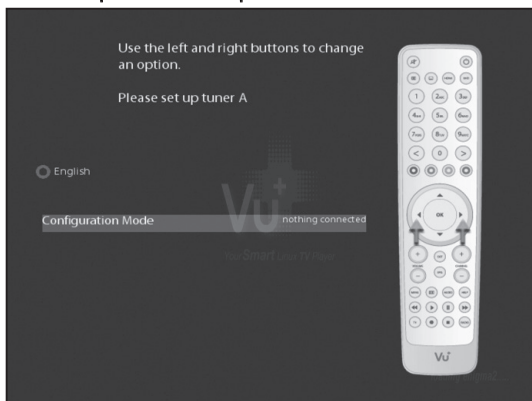

Используйте клавиши Вправо/Влево для выбора режима:

- Ничего не подключено
- Простой
- Расширенный: режим расширенных настроек тюнера.

Если вы выберете простой режим настройки тюнера, то на экране появится следующая конфигурация:

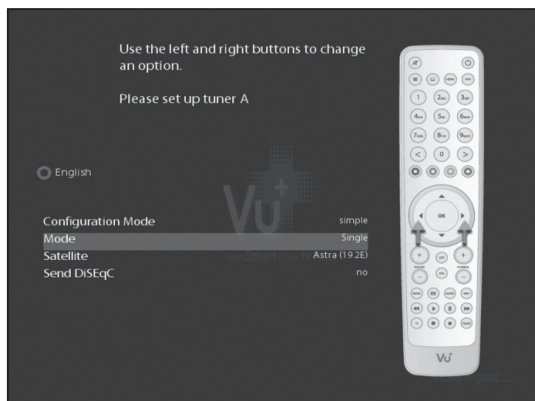

Вам доступны несколько режимов настройки LNB:

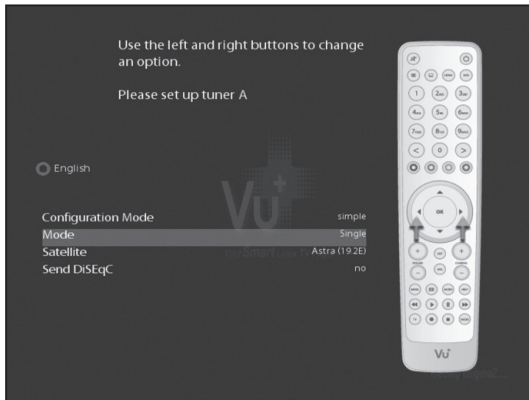

• Одиночный

Эта конфигурация подойдет Вам, если вы используете одну спутниковую антенну, с одинарным LNB.

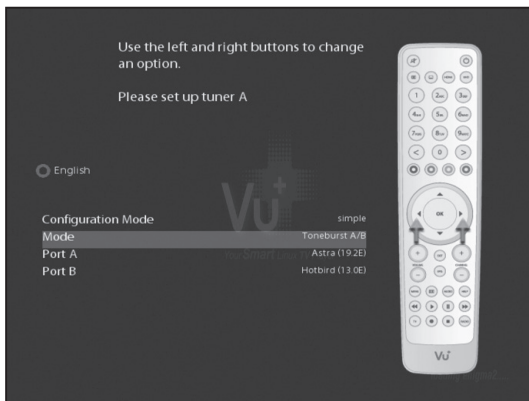

• Тоновый A/B

Эта конфигурация подойдет Вам, если вы используете две спутниковые антенны, с тоновым переключателем.

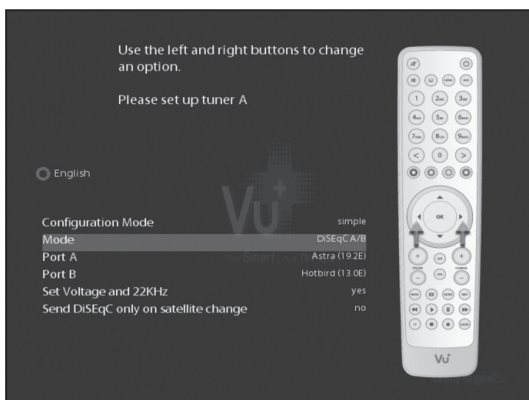

• DiSEqC A/B

Эта конфигурация подойдет Вам, если вы используете две спутниковые антенны, с DiSEqC A/B переключателем.

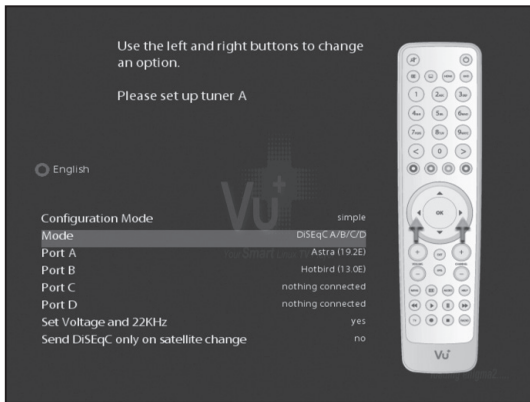

• DiSEqC A/B/C/D переключатель

Эта конфигурация подойдет Вам, если вы используете четыре спутниковые антенны, с DiSEqC A/B/C/D переключателем.

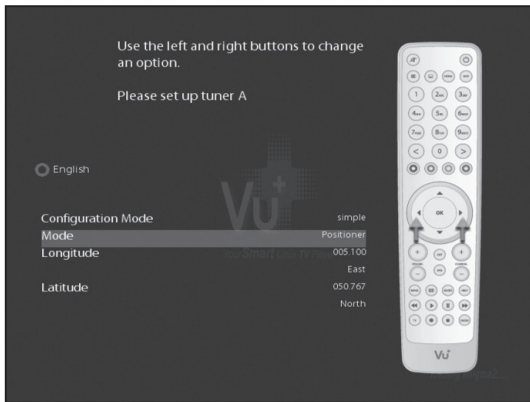

• Positioner

Эта конфигурация подойдет Вам, если вы используете позиционер для управления положением антенны.

Шаг 3. Выбор предустановленного списка каналов

В этом меню Вы можете выбрать предустановленный список каналов.

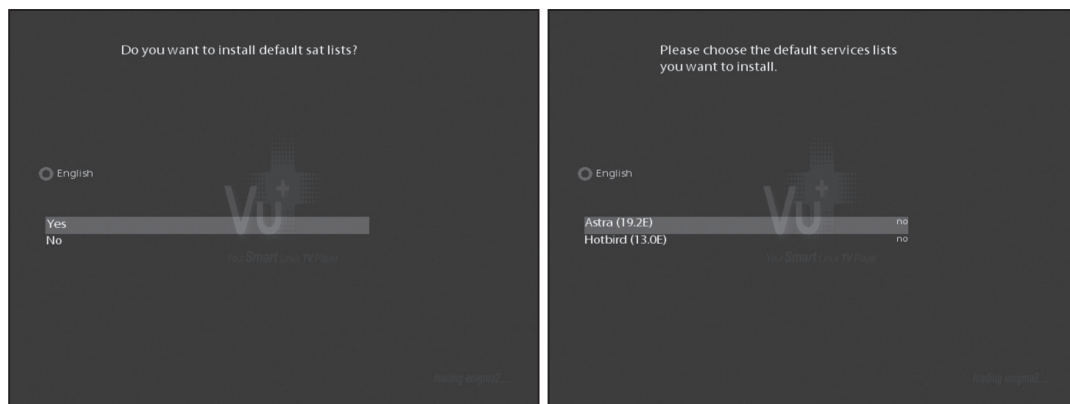

Шаг 4. Настройка функции родительского контроля

В этом пункте Вы можете ограничить доступ к каналам.

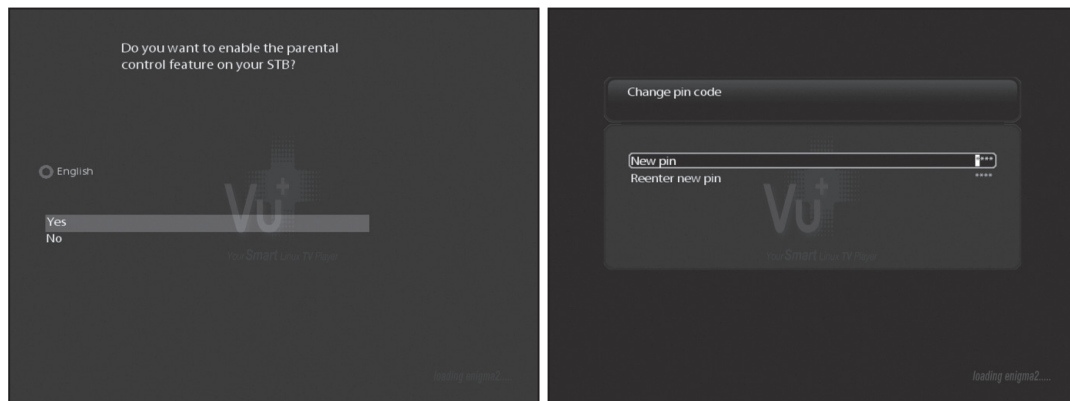

III. Управление основными функциями ресивера

1. Переключение каналов

Используйте следующие клавиши для переключения каналов:

- **Клавиши Вверх/Вниз**

Нажмите клавиши Вверх/Вниз для открытия списка каналов и дальнейшего перехода по списку.

- **Клавиши Влево/Вправо**

Нажмите клавиши Влево/Вправо для переключения между каналами.

- **Клавиши «CHANNEL +/-»**

Нажмите клавиши для открытия списка каналов и переключения между ними.

- **Цифровые клавиши**

Введите номер необходимого Вам канала с помощью

цифровых клавиш, после чего нажмите клавишу **OK** для подтверждения выбора.

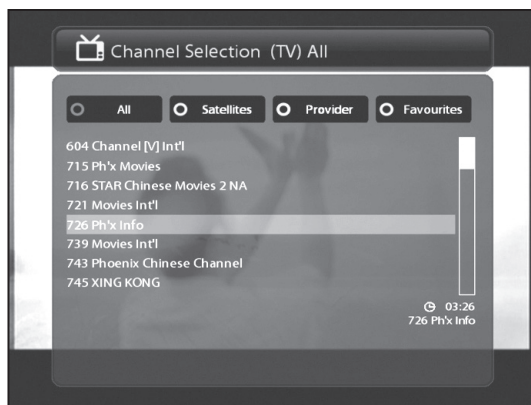

2. Регулировка уровня звука

Используйте клавиши **VOLUME +/-** для регулировки уровня звука. Для мгновенного отключения и последующего включения звука используйте клавишу **MUTE** (🔇)

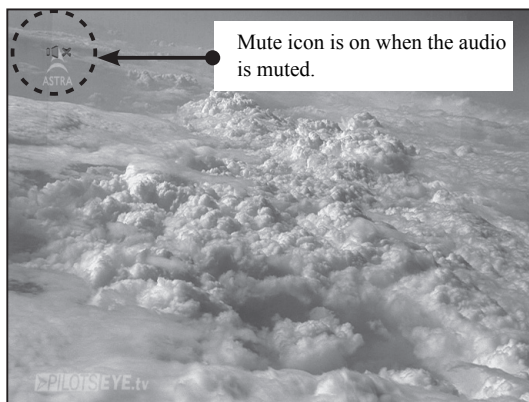

3. Выбор звуковой дорожки

В случае,если канал поддерживает различные звуковые дорожки нажмите кнопку **AUDIO**() для выбора подходящей звуковой дорожки для Вас.

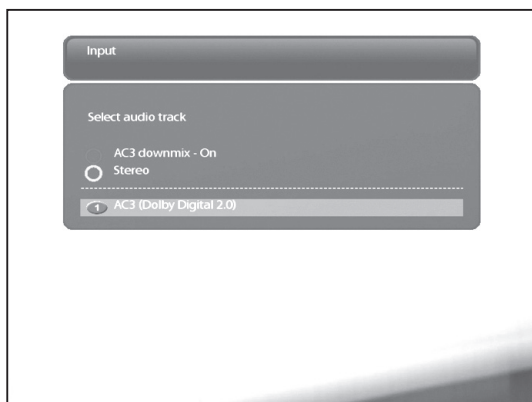

4. Субтитры

В случае,если канал поддерживает различные субтитры нажмите кнопку **Subtitles**() для выбора подходящих для Вас субтитров.

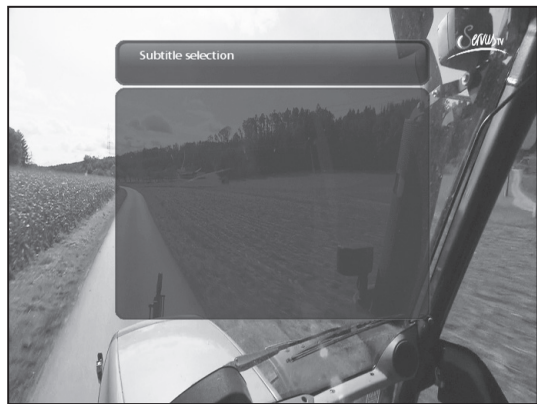

Так же в режим выбора субтитров вы можете зайти в основном меню

5. Телетекст

В случае,если канал поддерживает телетекст нажмите кнопку **Teletext** (Ⓜ) для того,что бы зайти в режим телетекста.

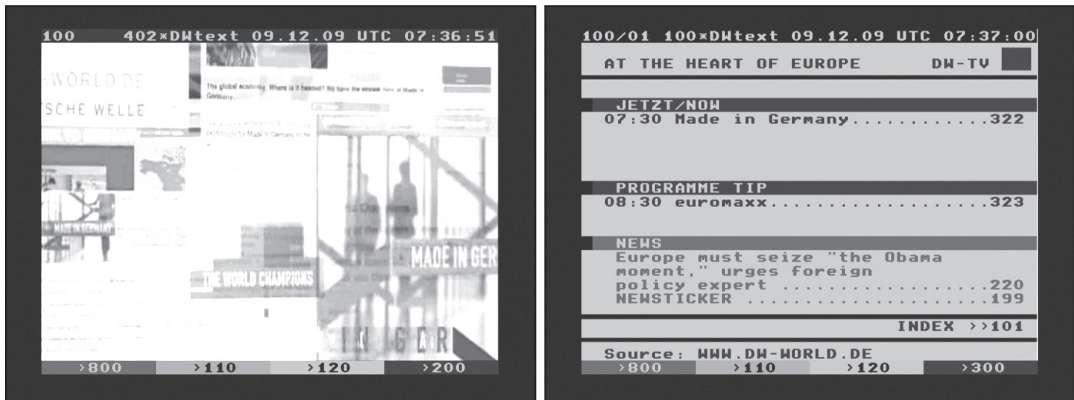

Используйте клавиши **Вверх/Вниз** для переключения между страницами телетекста. Так же Вы можете ввести необходимый для вас номер страницы телетекста,используя цифровые клавиши.

- **Клавиша MUTE**

Вы можете переключаться между режимом просмотра и меню телетекста,нажатием клавиши **Mute** (Ⓜ)

- **Клавиша VOLUME +**

Используйте клавишу **VOLUME +** для увеличения масштаба страницы телетекста.

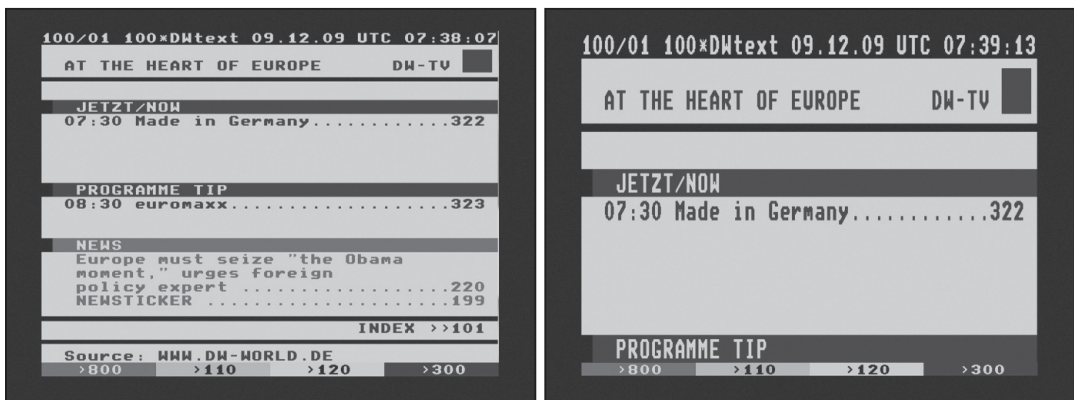

• Клавиша

Используйте клавишу **VOLUME** - для уменьшения масштаба страницы телетекста.

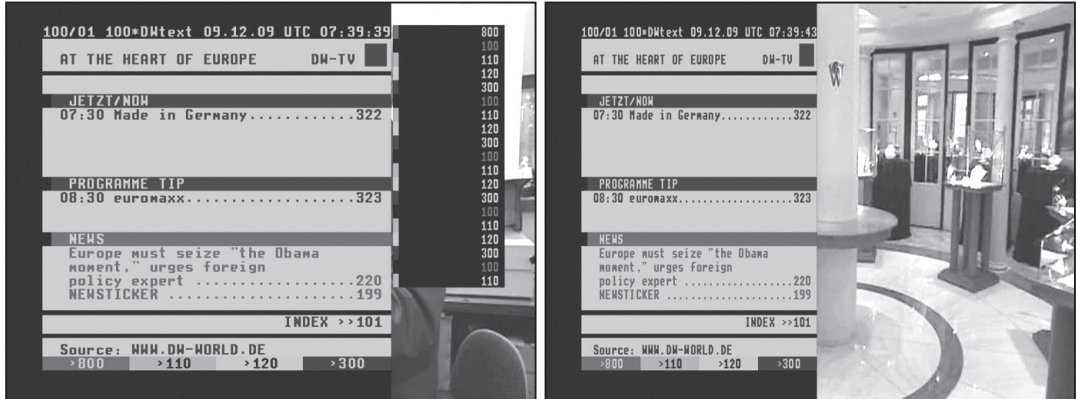

6. Информационная панель

Информационная панель показывает всю необходимую информация о канале. Информационная панель появляется и исчезает при нажатии клавиши **OK** на пульте дистанционного управления.

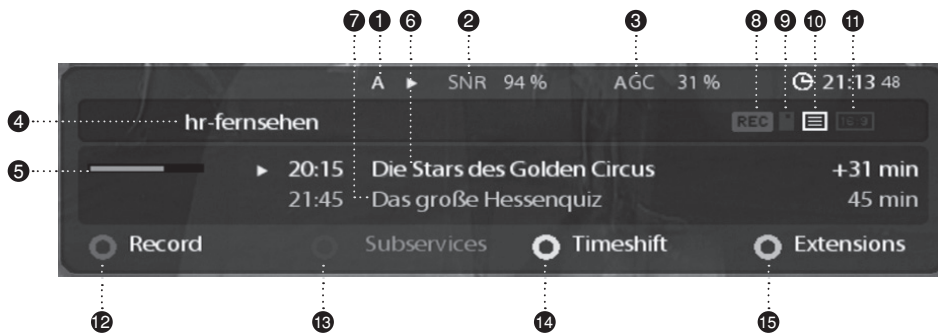

- ① **A**: Наименование используемого тюнера
- ② **SNR** : Уровень сигнала.
- ③ **AGC** : Мощность сигнала.
- ④ Название данного канала.
- ⑤ Время окончания и начала следующей программы.
- ⑥ Текущая программа
- ⑦ Следующая программа
- ⑧ **REC**: Индикатор записи (во время записи загорается красным)

- ⑨ **CAS** (■) : Индикатор закодированного канала.
- ⑩ **Teletext** (≡) : Индикатор доступности телетекста.
- ⑪ **16:9** : Индикатор отображения видео с соотношением 16:9.
- ⑫ **Красный** : Идет запись
- ⑬ **Зеленый** : загорается во время работы с дополнительными сервисами
- ⑭ **Желтый** : Активирована функция Timeshift
- ⑮ **Расширения**

7. Список каналов

Нажмите клавиши Вверх/Вниз для открытия меню списка каналов

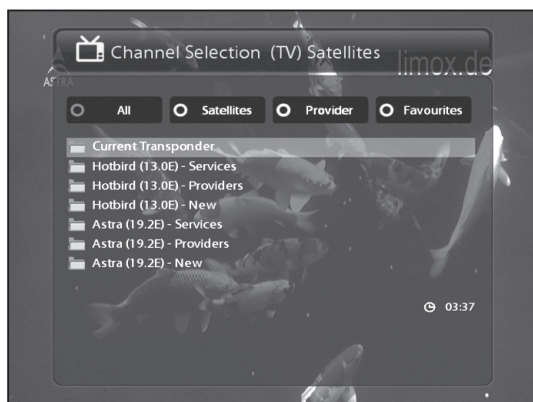
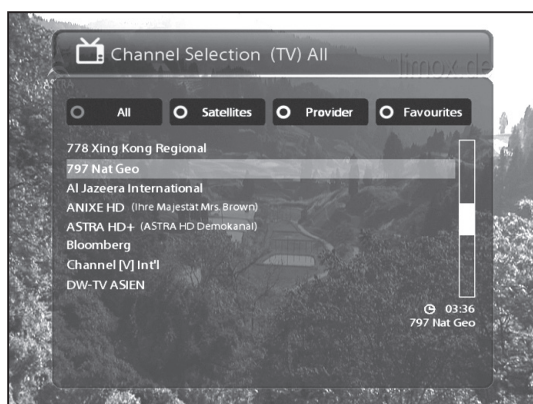

В меню списка каналов, Вам доступны 4 цветные группы управления каналами.

- **Красная:** отображает полный список отсканированных каналов.
- **Зеленая:** отображает список отсканированных спутников. После чего Вы сможете выбрать список каналов непосредственно для желаемого спутника.

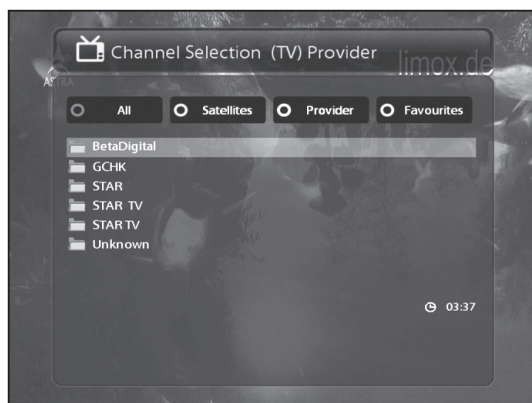

• **Желтая:** отображает список провайдеров.



• **Синяя:** отображает список избранных каналов.

Для того, что бы добавить каналы в список избранных каналов проделайте следующие действия

- ① В режиме просмотра откройте список каналов клавишами.
- ② Выберите интересующий Вас канал.
- ③ Нажмите клавишу **MENU** .
- ④ Выберите пункт «Добавить канал к избранному» .

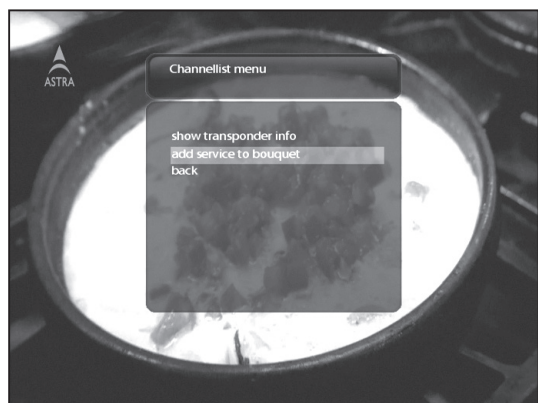

- ⑤ Нажмите кнопку **OK** подтверждения выбора.
- ⑥ Перейдите в список избранных каналов, проверьте наличие канала в списке.

8. Электронный путеводитель программ

Для открытия Электронного путеводителя программ нажмите соответствующую клавишу на пульте дистанционного управления

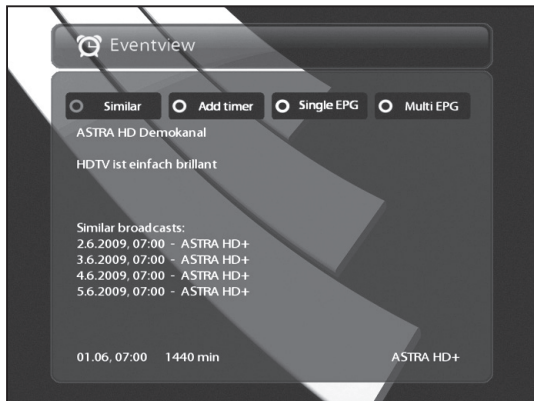

В данном меню, Вам доступны 4 цветные группы управления каналами.

· Красная (Подобные)

При помощи красной клавиши Вы можете открыть список подобных передач.



· Зеленая (Таймер)

Нажатием Зеленой клавиши вы можете установить таймер для передачи.



- Имя

Отображает название выбранной программы.

- Описание

Отображает описание выбранной программы.

- Тип таймера

Переключить во время начала выбранной программы.

Записать выбранную программу .

- Режим Повтора

- Выберите режим «Один раз» для того, что бы произвести действие только один раз

- Выберите режим «Повторить» для того чтобы повторить данное действие.

- В случае,если Вы выбрали режим **Повторить** Вам будут доступны различные параметры настройки повтора.

- Дата

Отображает текущую дату.

- Время начала

Вы можете задать время начала записи

- Время окончания

Вы можете задать время окончания записи

- Канал

Отображает название канала.

Желтая (EPG)

При помощи **желтой** клавиши Вы можете открыть список электронного путеводителя программ для данного канала.

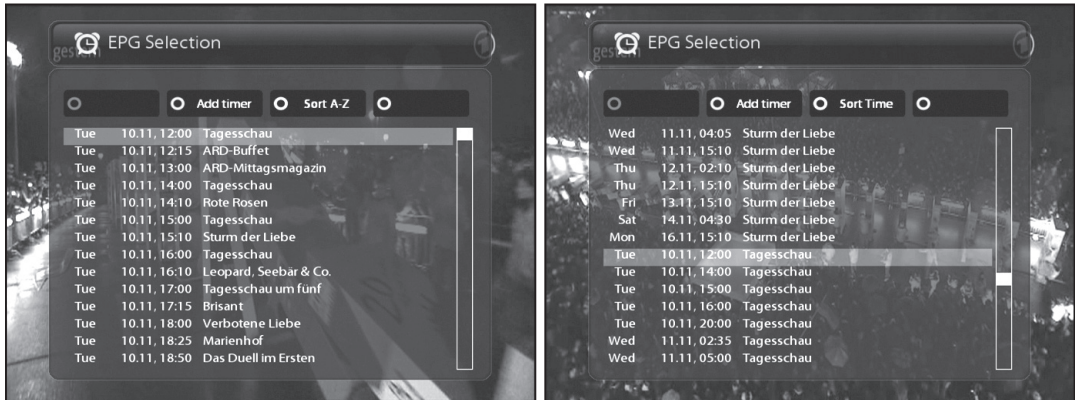

Нажмите желтую кнопку для сортировки программ по алфавиту.

Заметка: Для перехода в меню таймера нажмите зеленую кнопку.

• Синяя (Мульти EPG)

При помощи синей клавиши Вы можете открыть расширенный список электронного путеводителя программ для выбранных каналов.

- Вы можете просмотреть следующую/просматриваемую программу нажатием клавиш

Желтая / Синяя

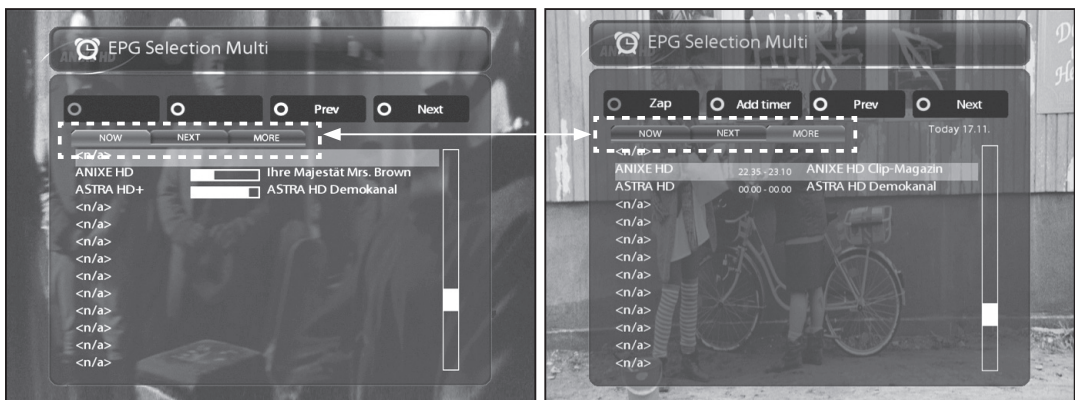

Заметка: Информация о программах отображается только для тех каналов, которые поддерживают этот сервис

- Нажмите **красную** клавишу для мгновенного переключения на выбранный Вами канал.

- Нажмите **зеленую** клавишу для перехода в меню таймера.

9. Функция Timeshift

Функция Timeshift, позволяет пользователю мгновенно начать запись программы. Нажмите **Желтую** клавишу для того, чтобы начать запись.

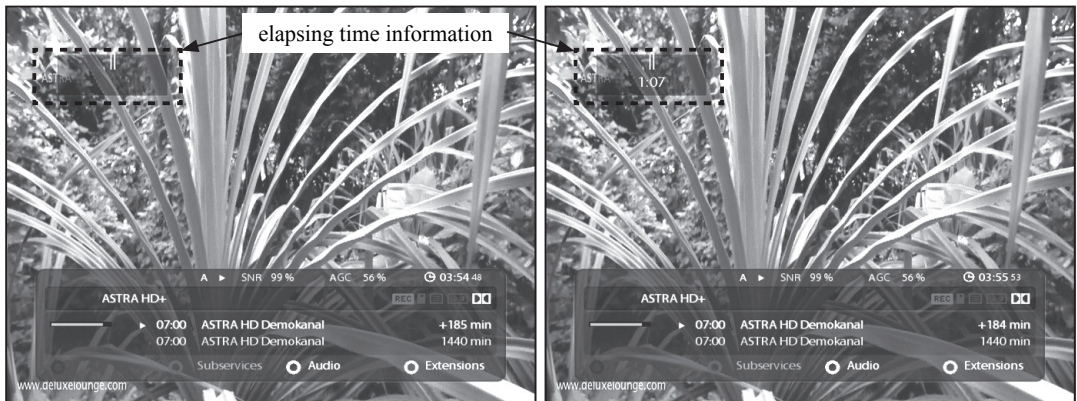

Нажмите клавишу **Pause** для остановки изображения. Запись продолжится в фоновом режиме. Нажмите клавишу **Play** для возобновления просмотра. Если Вы хотите остановить запись, нажмите клавишу **Stop**.

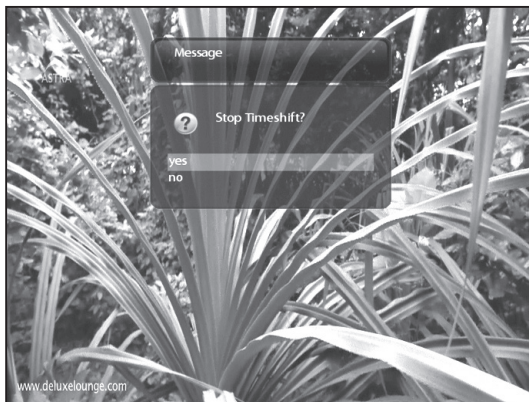

После чего Вам необходимо будет подтвердить свой выбор.

Заметка: В отличие от обычной функции записи, записанная программа с помощью Timeshift, после остановки, не сохраняется на Ваш накопитель информации и вы не сможете посмотреть программу в дальнейшем.

10. Функция записи

Ресивер S8180 оснащен одним DVB-S2 тюнером, это позволяет Вам одновременно осуществлять запись одного канала и просматривать другой канал в пределах одного транспондера.

① Мгновенная запись

В режиме просмотра нажмите **Красную** клавишу или клавишу **REC** для начала записи.

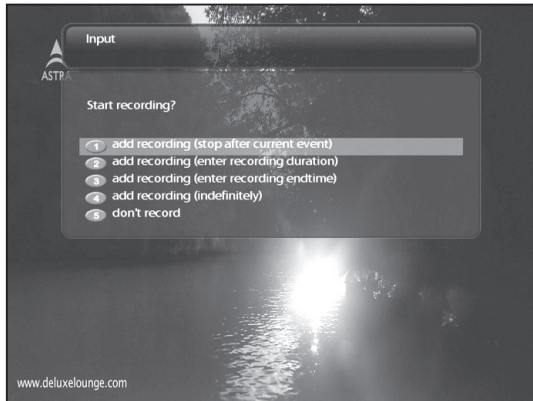

После чего перед Вам откроется меню, в котором Вам будет доступно пять пунктов:

- **Начать запись (стоп после текущего события)**

Запись будет прекращена, после того как интересующая Вас программа закончится.

- **Начать запись**

Запись будет прекращена, после того как Вы вручную остановите ее.

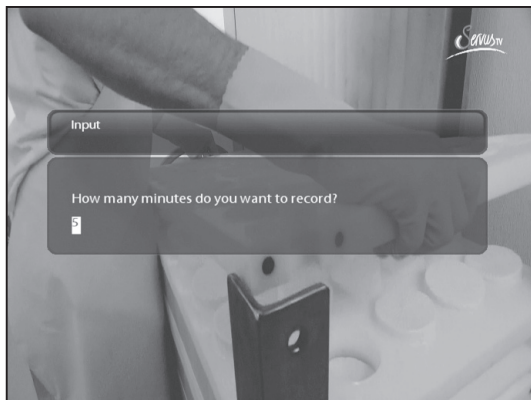

- Начать запись (Введите длительность записи)

Выбрав этот пункт, Вам будет предложено ввести длительность записи.

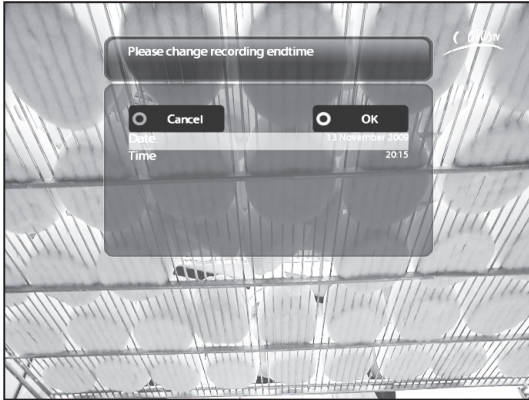

- Начать запись (введите время окончания)

Выбрав этот пункт, Вам будет предложено ввести время окончания записи).

- Не записывать

Переход в режим просмотра.

② Запись по таймеру

При помощи таймера Вы можете записывать программы. У вас есть два пути запрограммировать таймер, вручную или при помощи программы передач. Войдите в меню, выберите пункт **Таймер** и нажмите кнопку **OK** для подтверждения выбора.

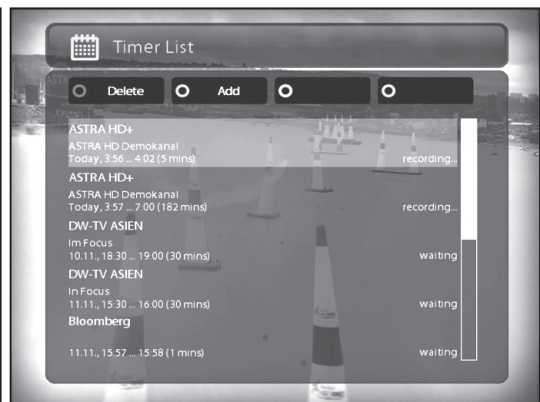

В данном меню, Вам доступны 4 цветовые группы управления:

- Красная (Удалить)

Нажатие Красной клавиши удалит таймер.

- Зеленая (Добавить)

Нажатие Зеленой клавиши добавит таймер.

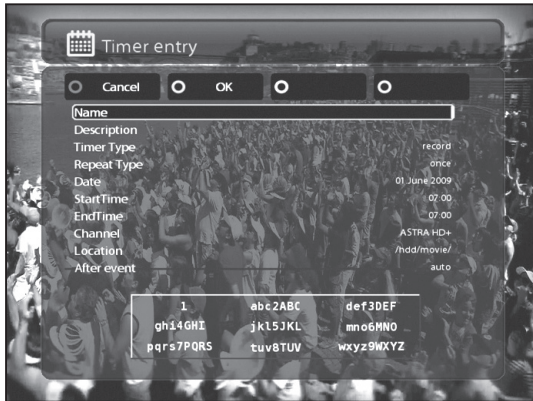

- Желтая (Отключить)

Нажатие Желтой клавиши отключает таймер.

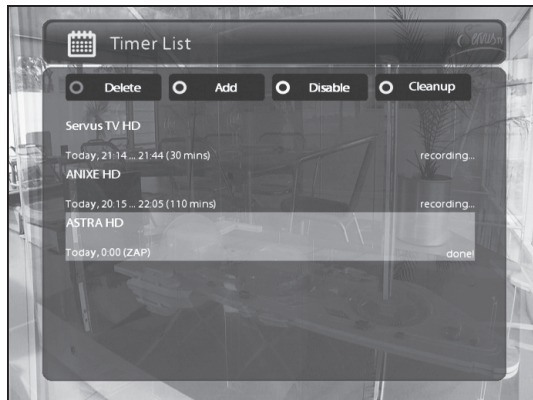

Заметка: Если вы хотите включить таймер заново, нажмите Желтую клавишу повторно.

- Синяя (Очистить)

Нажатие Синей клавиши удалит выполненные таймеры из списка.

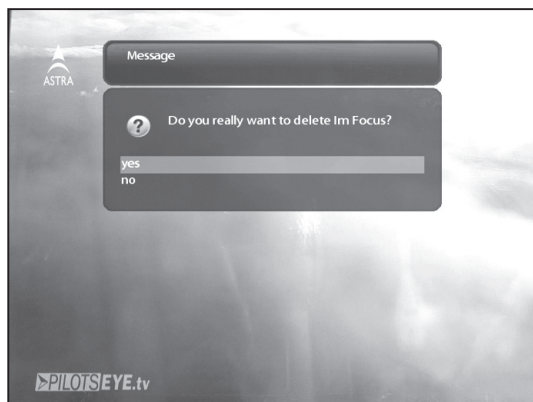

Заметка: Удостоверьтесь в том что на Вашем носителе информации достаточно свободного места для записи.

- Остановить запись

Если Вы хотите остановить запись, в режиме просмотра нажмите Красную клавишу или клавишу **REC**, после чего выберите пункт **Остановить запись**.

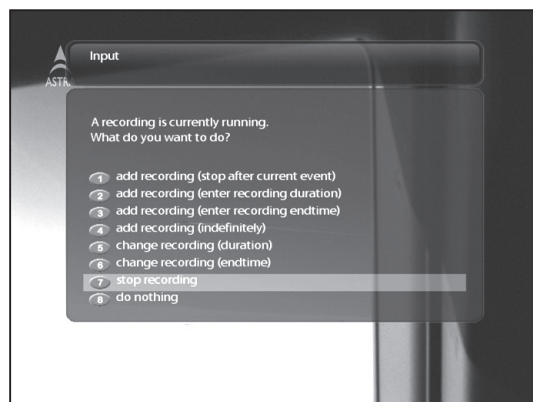

11. Воспроизведение записанных программ

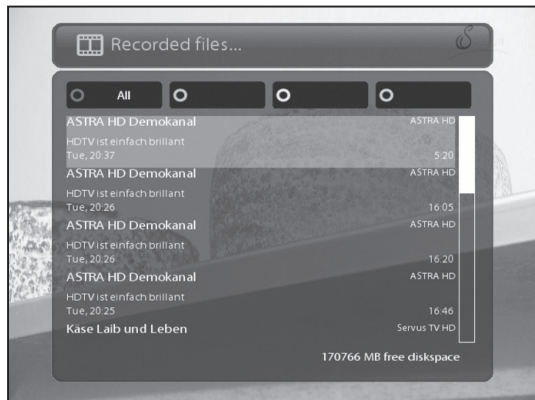

Выберите желаемую программу и нажмите клавишу **OK** для проигрывания файла.
Для просмотра списка записанных программ нажмите соответствующую клавишу на пульте дистанционного управления.



Во время проигрывания, Вам будет доступна информационная панель.

- ① Названия файла
- ② Длительность
- ③ Оставшееся время
- ④ Шкала процесса
- ⑤ Прошедшее время с момента начала проигрывания.

12. Управление записанными файлами

Для удаления записанной программы зайдите в список записанных программ, после чего выберите необходимую программу и нажмите клавишу **МЕНЮ**.

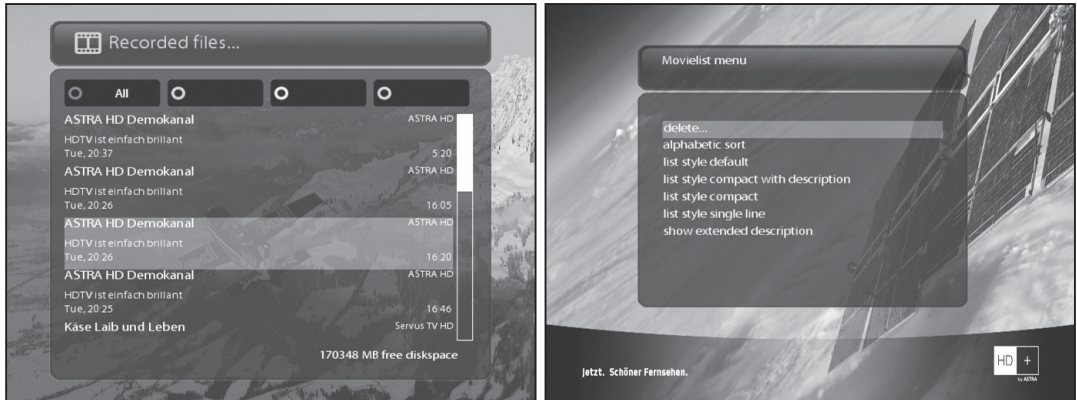

Выберите пункт Удалить и нажмите кнопку **ОК** для подтверждения.

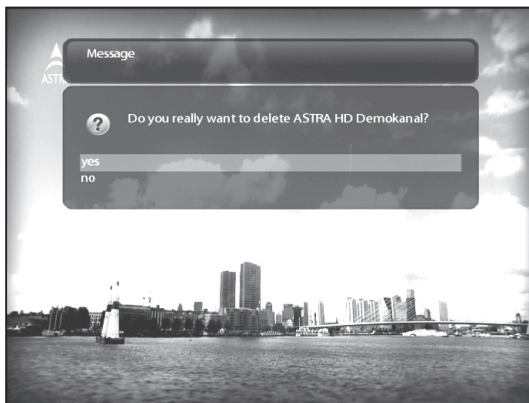

Помимо функции удаления файлов, Вам также доступны другие параметры.

- Сортировка по дате.
- Сортировать по алфавиту.
- Список по умолчанию.
- Компактный список с описанием.
- Компактный список.
- Показать расширенное описание.

13. Медиаплеер

Ресивер S8180 может проигрывать файлы различных медиа форматов (Музыку, Изображения, Видео).

В главном меню выберите соответствующий пункт, после чего Вам необходимо будет выбрать необходимый носитель информации.



- ① Найдите необходимый Вам файл, используя проводник.
- ② Подтвердите Ваш выбор нажатием клавиши **OK**
- ③ Используя выше описанные действия Вы можете так же воспроизвести ранее записанные вами каналы

14. Плагины

Подключите ресивер к сети Интернет для того, что бы Вы имели возможность скачивать доступные плагины с сервера.

- ① Откройте Основное **меню**, после чего зайдите в раздел Плагины.
- ② Для скачивания доступных плагинов,нажмите **Зеленую** клавишу.
- ③ Выберите интересующий Вас плагин,и нажмите скачать.
- ④ После того,как Вы скачаете плагин,он станет доступен для использования в меню плагинов.

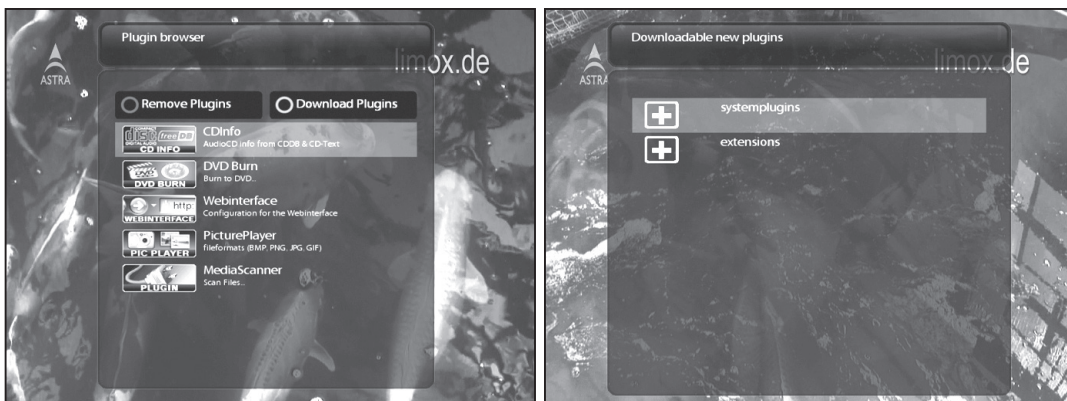

15. Выключение по таймеру

В данном разделе, Вы можете задать время выключения Вашего ресивера. Вам доступны 4 цветové группы управления:

① Красная

Этой клавишей Вы сможете активировать, либо деактивировать функцию выключения по таймеру.

② Зеленая

Этой клавишей Вы сможете выбрать режим выключения (Ждущий режим, Глубокий режим ожидания)

③ Желтая

Этой клавишей Вы сможете установить активность функции подтверждения выключения ресивера.

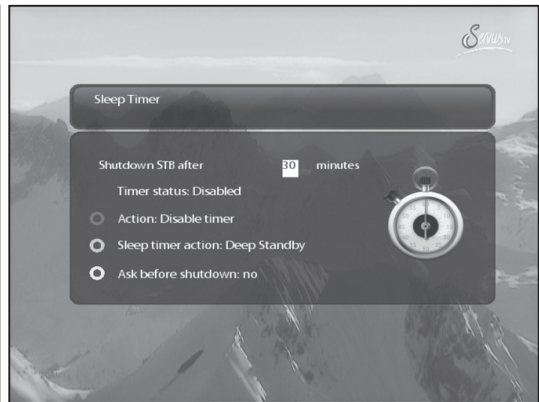
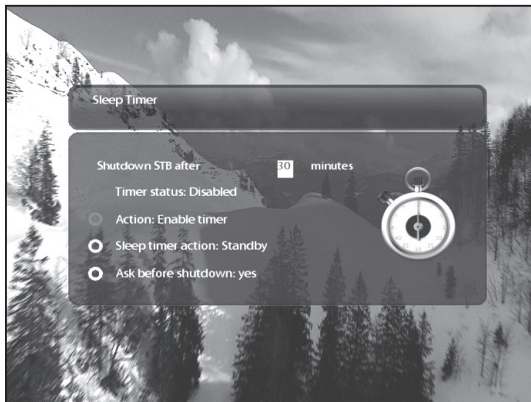

IV. Системные настройки

Вам доступны различные параметры настройки ресивера.

1. Главное меню

Главное меню содержит следующие разделы:

① Субтитры

Управление субтитрами.

② Медиаплеер

Управление медиа файлами.

③ VCR scart

Переключение на VCR scart соединение.

④ Информация

Данный раздел содержит два подраздела. В них Вы получите детальную информацию о ресивере и о текущем канале.

⑤ Плагины

Управление плагинами.

⑥ Настройки

Управление различными системными настройками ресивера.

⑦ Ждущий режим

Управление питанием ресивера.



2. Системные установки

Данный пункт меню содержит различные подразделы:



- ① Поиск каналов
- ② Системные настройки
- ③ Условный доступ
- ④ Родительский контроль
- ⑤ Настройки по умолчанию
- ⑥ Заводские настройки

2-1. Поиск каналов

Данный раздел позволяет настроить сигнал со спутника(ов) для дальнейшего поиска интересующих Вас каналов

А. Настройка Тюнера

Для того что бы настроить тюнер согласно Вашей конфигурации, пожалуйста воспользуйтесь Разделом инструкции **II, шаг 2**.

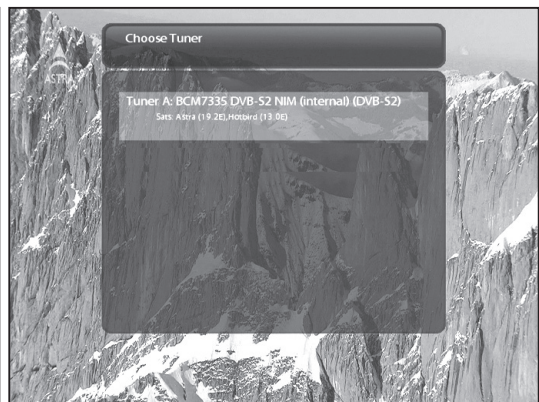

В. Загрузка предустановленного списка каналов

В данном разделе Вы можете установить ранее загруженные списки спутников.

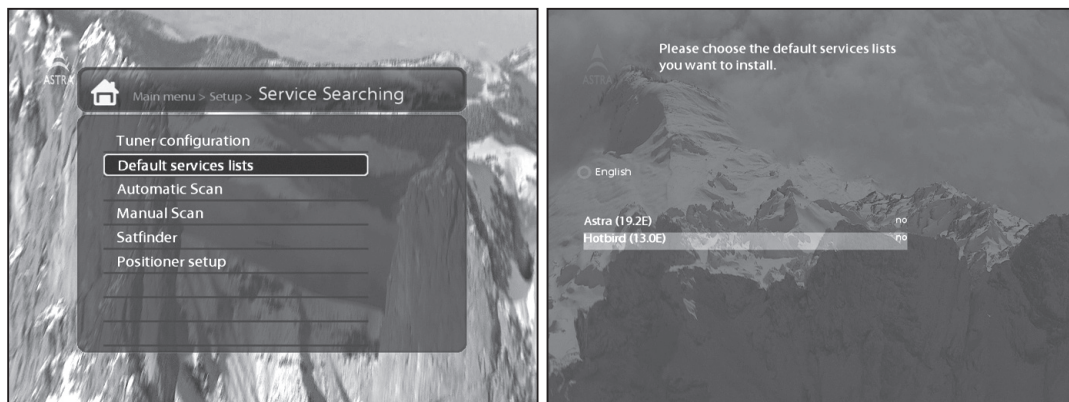

С. Автоматическое сканирование каналов

В этом разделе Вам будет предложен автоматический режим поиска каналов. В данном разделе доступные следующие пункты:

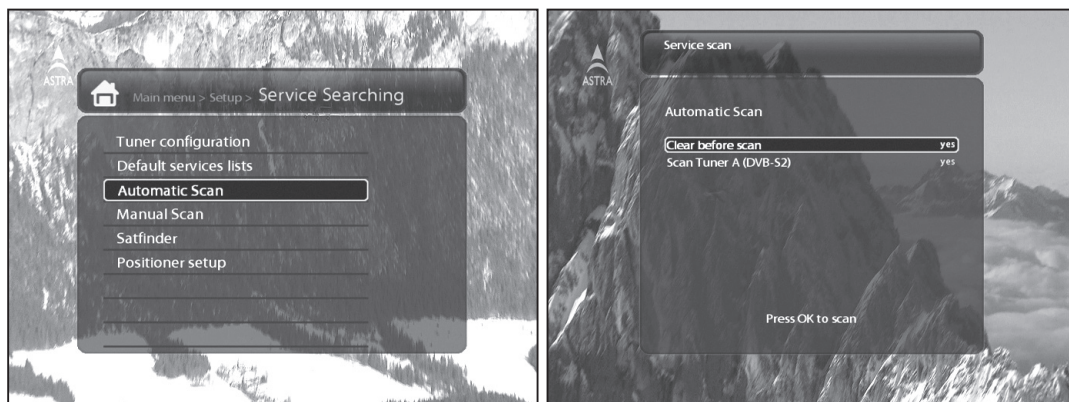

- Очистить перед сканированием

Выберите «Да», если Вы хотите удалить ранее отсканированные каналы.

- Сканирование Тюнера

Настройте данный пункт меню в зависимости от конфигурации Вашей спутниковой части.



D. Ручное сканирование

В данном разделе Вам будет предложен ручной режим поиска каналов. В данном разделе доступные следующие пункты:

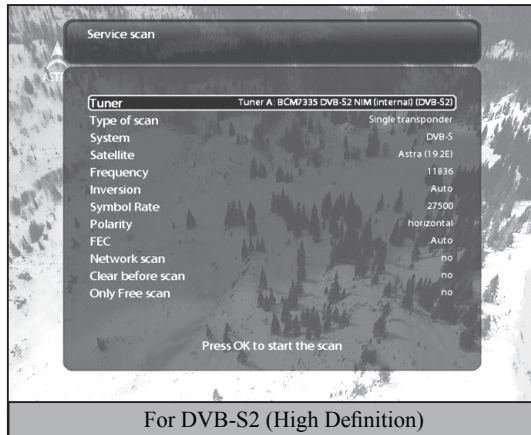

For DVB-S2 (High Definition)

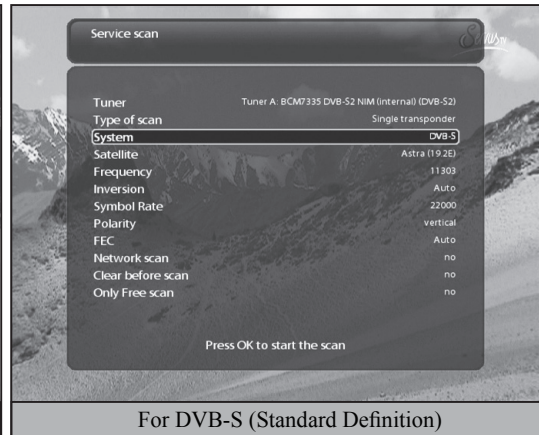

For DVB-S (Standard Definition)

① Тюнер

Выберите тюнер

② Система

Выберите между DVB-S (SD) и DVB-S2 (HD).

③ Частота

Выберите необходимую частоту сканирования.

④ Символьная скорость

Введите символьную скорость транспондера, который Вы хотите отсканировать

⑤ Поляризация

Выберите между необходимой поляризацией Горизонтальная, Вертикальная, Левая Круговая, Правая Круговая.

⑥ FEC**⑦ Модуляция**

Выберите между QPSK (SD) и 8PSK (HD).

⑧ Сетевой поиск

Выберите данный пункт, если вы хотите провести Сетевой поиск (выберите данный пункт, если Вы сканируете новый спутник без предустановленных транспондеров)

⑨ Очистить перед сканированием

Выберите «Да», если Вы хотите удалить ранее отсканированные каналы.

⑩ Только бесплатные

Выберите данный пункт, если Вам необходимо отсканировать только бесплатные каналы.

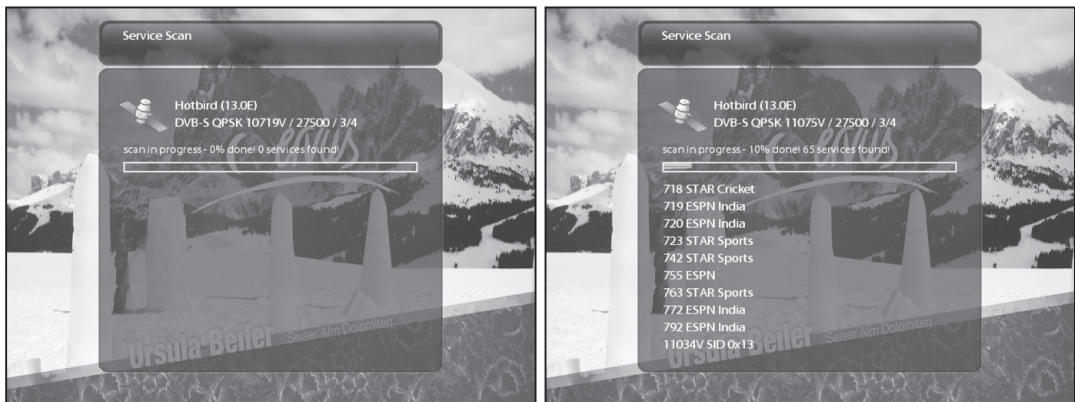

2-2. Символьная скорость



A. Аудио/Видео

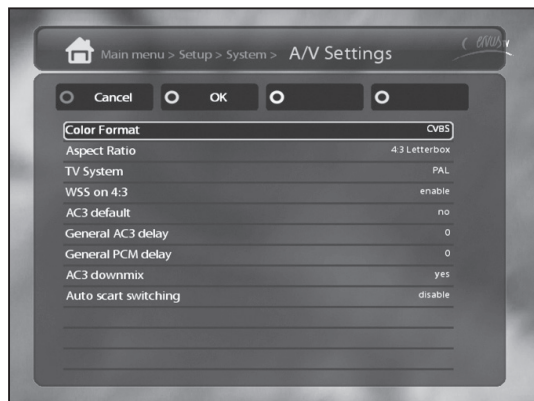

Заметка : Нажмите Красную клавишу для отмены изменений и Зеленую клавишу для подтверждения изменений

Данный раздел содержит различные Аудио/Видео настройки:

① Тип видеовыхода

Выберите необходимый Вам тип видеовыхода:

- CVBS
- S-Video
- RGB

② TV система

Выберите необходимый Вам режим видео относительно Вашей видео системы

	Scart
Режим	PAL NTSC Multi

③ AC3 Default

Если программа передается с AC3 аудио-дорожкой (Dolby Digital), ресивер автоматически переключается на нее. Управление громкостью AC3 сигнала работает только если включена функция AC3 downmix. Имейте ввиду, что функция AC3 downmix отключит вывод AC3 на каждом выходе, даже SPDIF.

④ AC3 Downmix

Если вы смотрите передачи с AC3 аудио-дорожкой, она будет переключена на стерео сигнал. Включите эту опцию, если Ваш аудио ресивер не поддерживает Dolby Digital.

В. Выбор языка

Выберите подходящий для Вас язык меню.

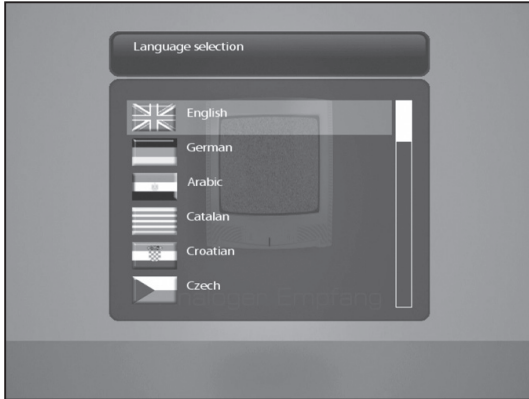

С. Опции

В данном меню показаны различные настройки управления Вашего ресивера, Вы можете редактировать их согласно Вашим предпочтениям.

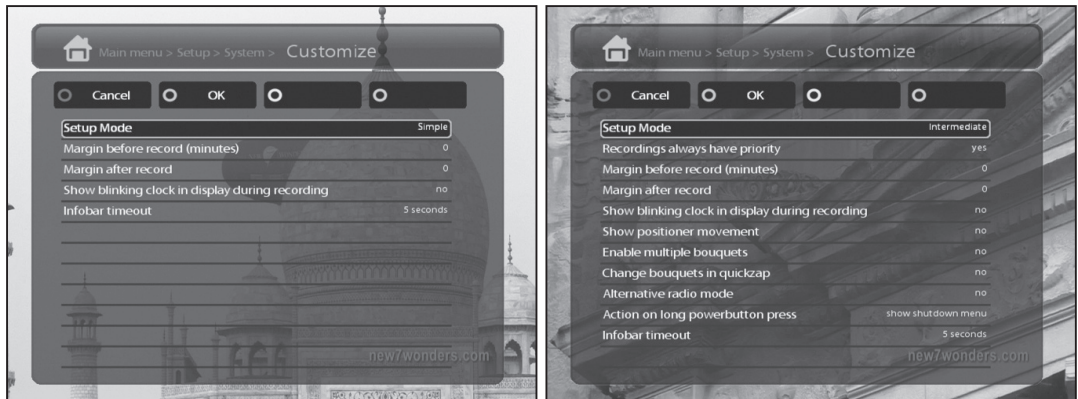

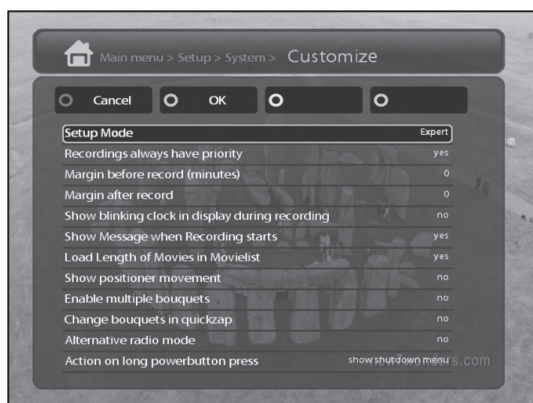

Заметка : Нажмите Красную клавишу для отмены изменений и Зеленую клавишу для подтверждения изменений

① Записи всегда имеют приоритет

Выберите данный пункт, если вы хотите что бы запись была более приоритетной задачей, чем таймер.

② Начало перед записью (в минутах)

Запись начнется за указанное количество минут до начала программы

③ Остаток после записи

Запись закончится за указанное количество минут до окончания программы.

④ Показать сообщение, когда начинается запись

Выберите данный пункт, если Вы хотите, чтобы каждый раз перед записью ресивер выдавал сообщение.

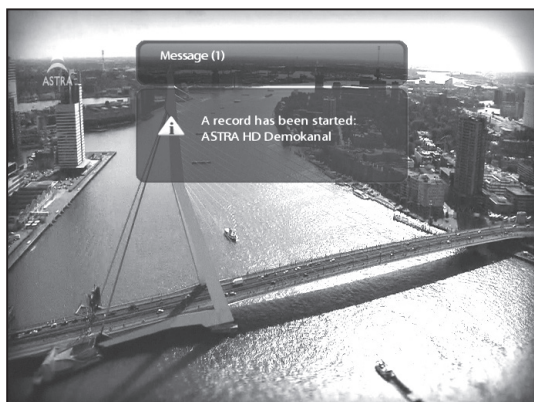
**⑤ Включить мультипакеты**

Включите данную функцию, если Вы хотите активировать Мультипакеты

D. Выбор временной зоны

В данном разделе выберите Вашу временную зону.



Нажмите Зеленую клавишу, для подтверждения сделанных Вами изменений

Е. У становки жесткого диска

В данном разделе Вы можете задать время, через которое жесткий диск перейдет в ждущий режим



Подтвердите свой выбор нажатием **Зеленой** клавиши.

F. Сетевые настройки

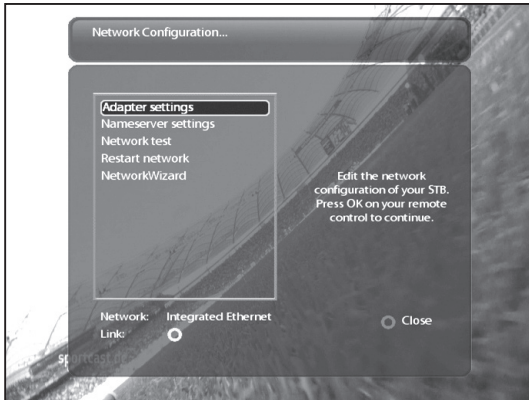

В данном разделе доступны следующие настройки:

① Настройка адаптера

Пункт меню позволяющий задать настройки сетевого адаптера

• Использовать интерфейс

Активируйте данную функцию для того, что бы включить сетевое подключение в вашем ресивере.

• Использовать DHCP

Активируйте данную функцию для того, что бы настройки сети определились автоматически. Пункт меню позволяющий задать настройки сетевого адаптера

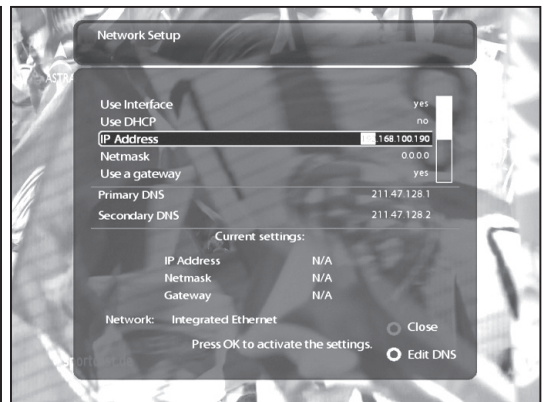
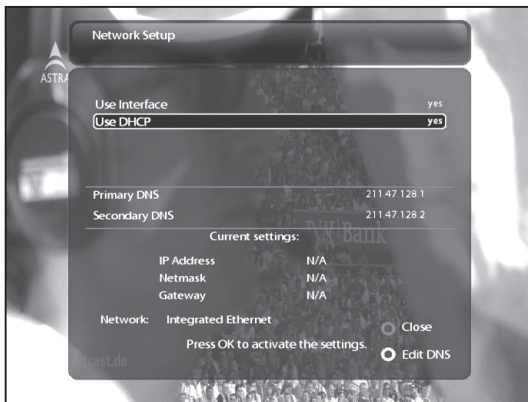

② Настройка DNS

Изменять данные параметры необходимо только в том случае, если вы используете ручные настройки сети.



③ Тести сети

Тестирование заданных Вами сетевых конфигураций.

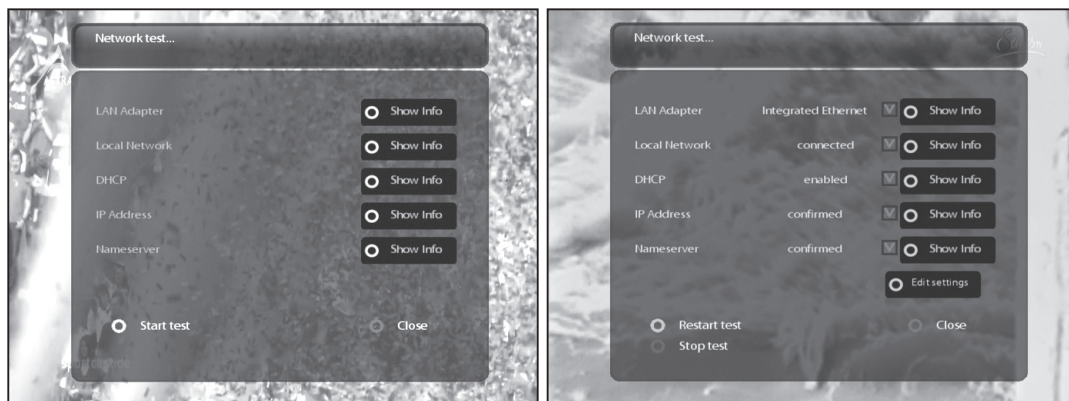

④ Перезапустить сеть

Эта функция необходима для перезагрузки Вашего сетевого подключения.

G. Изменение оболочки меню

Ресивер S8180 поддерживает различные оболочки меню.

Заметка: Для того, что бы изменение оболочки меню вступило в силу, необходимо перезагрузить ресивер.



2-3. Информация о модуле условного доступа

В данном разделе Вы можете просмотреть всю интересующую Вас информацию о модуле и карте условного доступа.

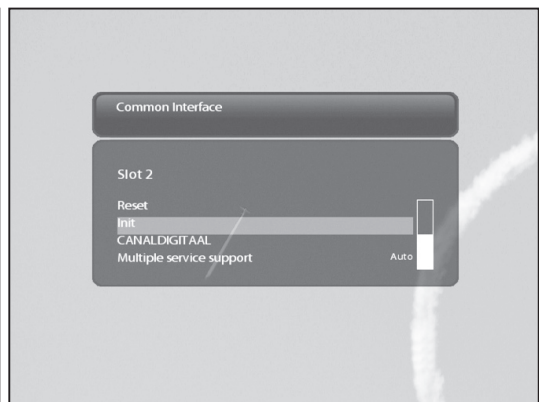
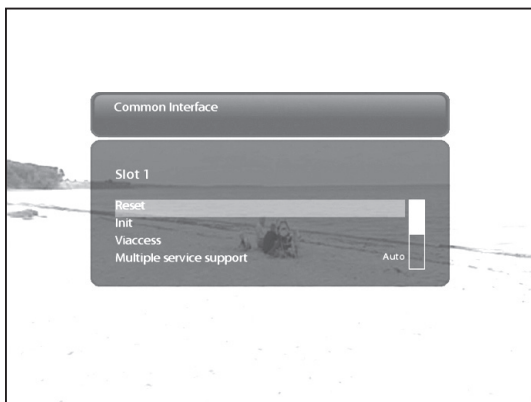

2-4. Настройка родительского контроля

Родительский контроль позволяет заблокировать выбранные каналы

- 1 Войдите в меню Родительского контроля.



- 2 Войдите в меню Родительского контроля.

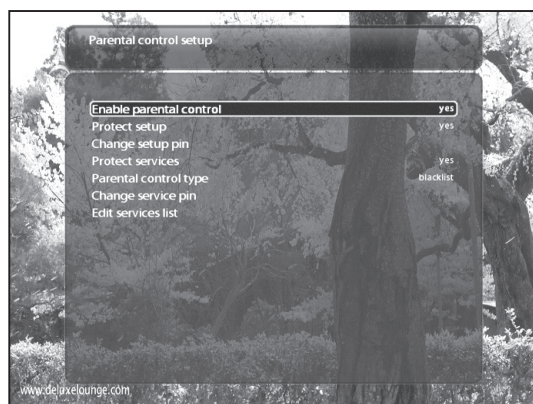

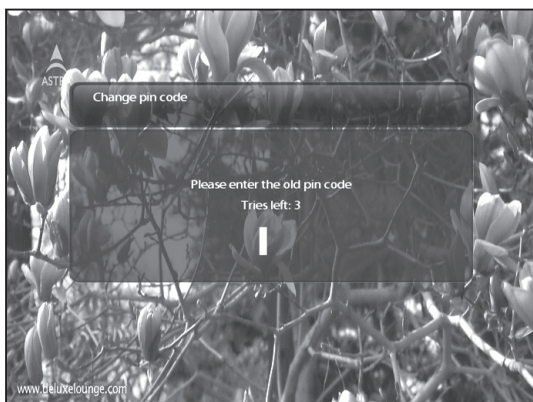

- Включите функцию защиты изменения настроек Родительского контроля

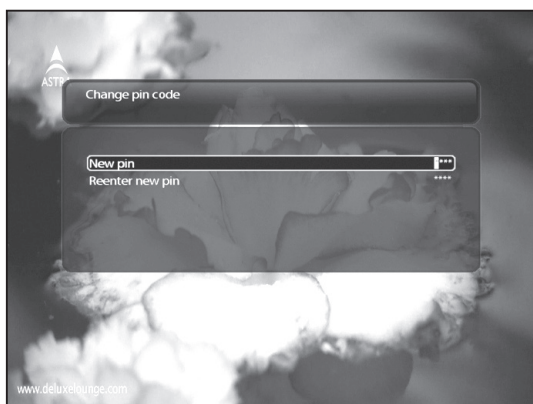

- Введите защитный код, а затем повторите код для подтверждения выбора

- Заблокируйте каналы, выбрав соответствующее меню
- Выберите тип блокировки
 - Белый список : Блокирует каналы, не находящиеся в списке
 - Черный список : Блокирует каналы, находящиеся в списке.
- Измените код блокировки каналов

Заметка: Мы рекомендуем Вам использовать различные коды для блокировки меню родительского контроля и блокировки каналов.

• **Отредактируйте список заблокированных каналов.**

При помощи навигационных клавиш выберите первую букву канала, который Вы хотите запретить или разрешить и нажмите кнопку **OK**

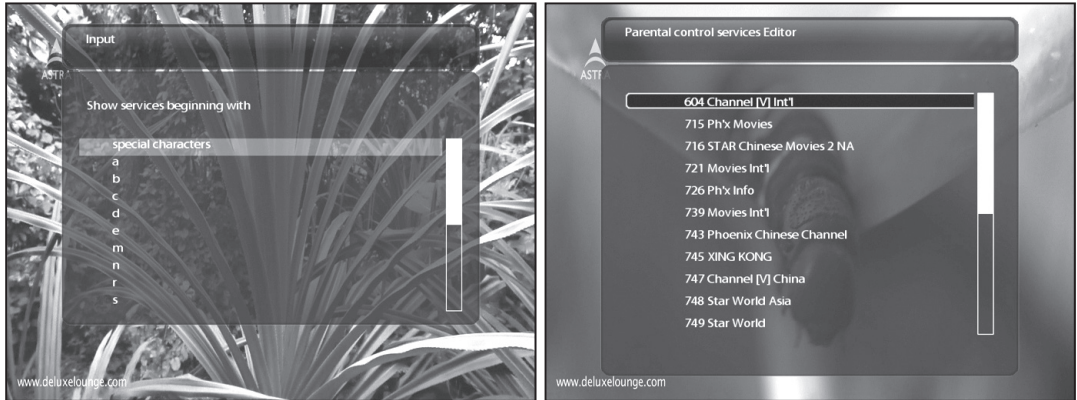

После чего выберите необходимый Вам канал и подтвердите выбор нажатием кнопки «OK» .

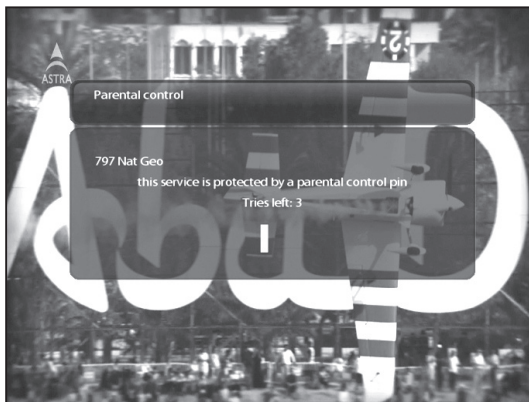

Заметка: Пожалуйста запишите установленный Вами код

2-5 .Сброс на заводские настройки

Если Вы хотите одновременно сбросить все установки, зайдите в данное меню и подтвердите свой выбор нажатием клавиши **OK**.

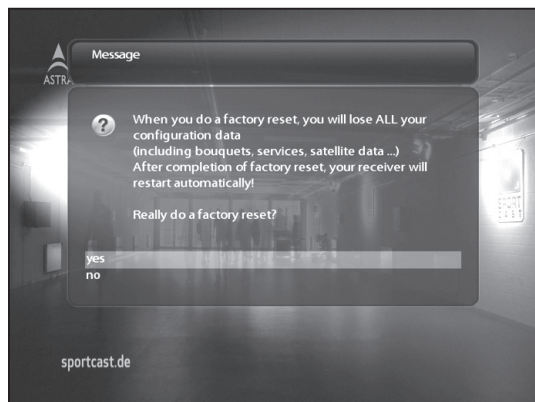

После сброса ресивера на заводские настройки Вам будет заново предложено воспользоваться мастером установки.

Заметка: После сброса на заводские настройки, с ресивера удалится вся информация

2-6. Информация о ресивере и установленном программном обеспечении

A. Служебная информация

В данном разделе Вы можете просмотреть информацию о выбранном канале

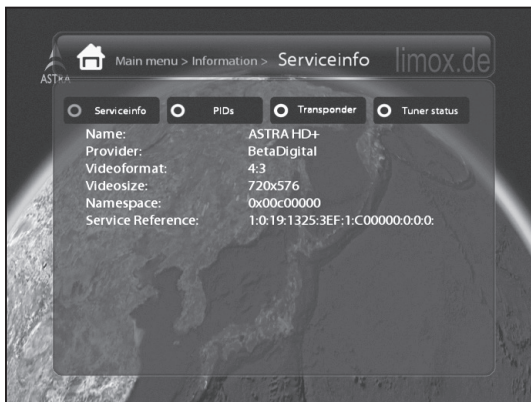

① Информация о канале

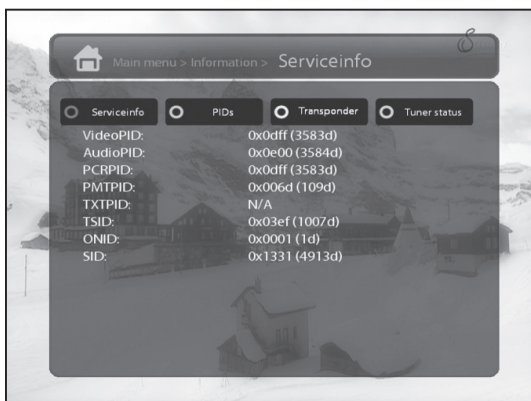

② PID

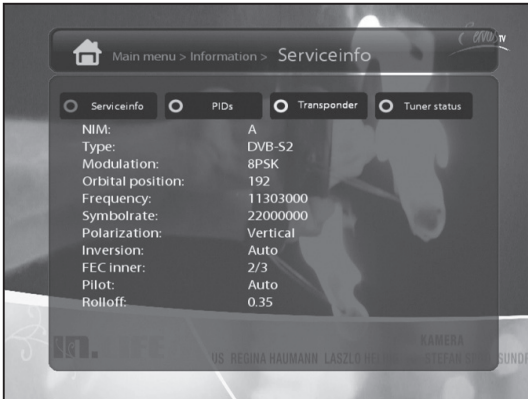

③ Транспондер

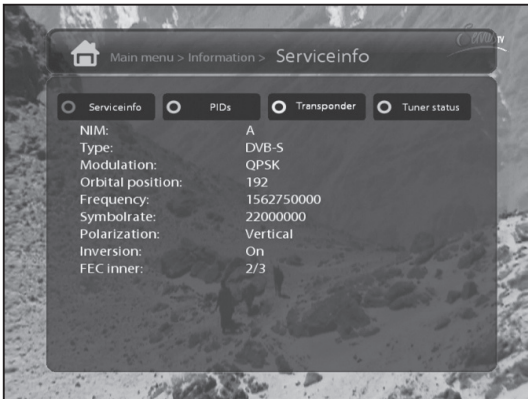

④ Состояние тюнера

V. Системная информация

В данном разделе Вы можете посмотреть информацию о ресивере:

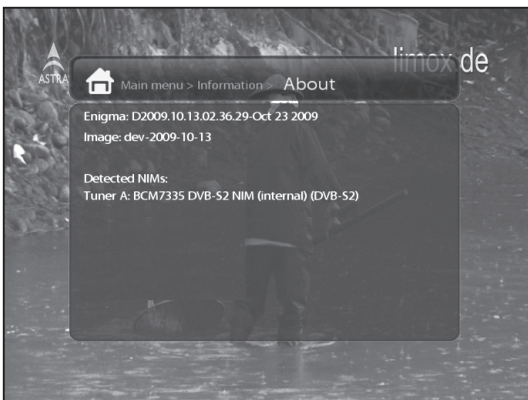

- ① Версия программного обеспечения
- ② Информация о тюнере
- ③ Информация о жестком диске

V. Copyright - GNU GPL

GNU GENERAL PUBLIC LICENSE

Version 2, June 1991

Copyright (C) 1989, 1991 Free Software Foundation, Inc.

51 Franklin Street, Fifth Floor, Boston, MA 02110-1301, USA

Everyone is permitted to copy and distribute verbatim copies of this license document, but changing it is not allowed.

Preamble

The licenses for most software are designed to take away your freedom to share and change it. By contrast, the GNU General Public License is intended to guarantee your freedom to share and change free software--to make sure the software is free for all its users. This General Public License applies to most of the Free Software Foundation's software and to any other program whose authors commit to using it. (Some other Free Software Foundation software is covered by the GNU Lesser General Public License instead.) You can apply it to your programs, too.

When we speak of free software, we are referring to freedom, not price. Our General Public Licenses are designed to make sure that you have the freedom to distribute copies of free software (and charge for this service if you wish), that you receive source code or can get it if you want it, that you can change the software or use pieces of it in new free programs; and that you know you can do these things.

To protect your rights, we need to make restrictions that forbid anyone to deny you these rights or to ask you to surrender the rights. These restrictions translate to certain responsibilities for you if you distribute copies of the software, or if you modify it.

For example, if you distribute copies of such a program, whether gratis or for a fee, you must give the recipients all the rights that you have. You must make sure that they, too, receive or can get the source code. And you must show them these terms so they know their rights.

We protect your rights with two steps: (1) copyright the software, and (2) offer you this license which gives you legal permission to copy, distribute and/or modify the software.

Also, for each author's protection and ours, we want to make certain that everyone understands that there is no warranty for this free software. If the software is modified by someone else and passed on, we want its recipients to know that what they have is not the original, so that any problems introduced by others will not reflect on the original authors' reputations.

Finally, any free program is threatened constantly by software patents. We wish to avoid the danger that redistributors of a free program will individually obtain patent licenses, in effect making the program proprietary. To prevent this, we have made it clear that any patent must be licensed for everyone's free use or not licensed at all.

The precise terms and conditions for copying, distribution and modification follow.

TERMS AND CONDITIONS FOR COPYING, DISTRIBUTION AND MODIFICATION

0. This License applies to any program or other work which contains a notice placed by the copyright holder saying it may be distributed under the terms of this General Public License. The "Program", below, refers to any such program or work, and a "work based on the Program" means either the Program or any derivative work under copyright law: that is to say, a work containing the Program or a portion of it, either verbatim or with modifications and/or translated into another language. (Hereinafter, translation is included without limitation in the term "modification".) Each licensee is addressed as "you".

Activities other than copying, distribution and modification are not covered by this License; they are outside its scope. The act of running the Program is not restricted, and the output from the Program is covered only if its contents constitute a work based on the Program (independent of having been made by running the Program). Whether that is true depends on what the Program does.

1. You may copy and distribute verbatim copies of the Program's source code as you receive it, in any medium, provided that you conspicuously and appropriately publish on each copy an appropriate copyright notice and disclaimer of warranty; keep intact all the notices that refer to this License and to the absence of any warranty; and give any other recipients of the Program a copy of this License along with the Program.

You may charge a fee for the physical act of transferring a copy, and you may at your option offer warranty protection in exchange for a fee.

2. You may modify your copy or copies of the Program or any portion of it, thus forming a work based on the Program, and copy and distribute such modifications or work under the terms of Section 1 above, provided that you also meet all of these conditions:

- a) You must cause the modified files to carry prominent notices stating that you changed the files and the date of any change.
- b) You must cause any work that you distribute or publish, that in whole or in part contains or is derived from the Program or any part thereof, to be licensed as a whole at no charge to all third parties under the terms of this License.
- c) If the modified program normally reads commands interactively when run, you must cause it, when started running for such interactive use in the most ordinary way, to print or display an announcement including an appropriate copyright notice and a notice that there is no warranty (or else, saying that you provide a warranty) and that users may redistribute the program under these conditions, and telling the user how to view a copy of this License. (Exception: if the Program itself is interactive but does not normally print such an announcement, your work based on the Program is not required to print an announcement.)

These requirements apply to the modified work as a whole. If identifiable sections of that work are not derived from the Program, and can be reasonably considered independent and separate works in themselves, then this License, and its terms, do not apply to those sections when you distribute them as separate works. But when you distribute the same sections as part of a whole which is a work based on the Program, the distribution of the whole must be on the terms of this License, whose permissions for other licensees extend to the entire whole, and thus to each and every part regardless of who wrote it.

Thus, it is not the intent of this section to claim rights or contest your rights to work written entirely by you; rather, the intent is to exercise the right to control the distribution of derivative or collective works based on the Program. In addition, mere aggregation of another work not based on the Program with the Program (or with a work based on the Program) on a volume of a storage or distribution medium does not bring the other work under the scope of this License.

3. You may copy and distribute the Program (or a work based on it, under Section 2) in object code or executable form under the terms of Sections 1 and 2 above provided that you also do one of the following:

- a) Accompany it with the complete corresponding machine-readable source code, which must be distributed under the terms of Sections 1 and 2 above on a medium customarily used for software interchange; or,
- b) Accompany it with a written offer, valid for at least three years, to give any third party, for a charge no more than your cost of physically performing source distribution, a complete machine-readable copy of the corresponding source code, to be distributed under the terms of Sections 1 and 2 above on a medium customarily used for software interchange; or,
- c) Accompany it with the information you received as to the offer to distribute corresponding source code. (This alternative is allowed only for noncommercial distribution and only if you received the program in object code or executable form with such an offer, in accord with Subsection b above.)

The source code for a work means the preferred form of the work for making modifications to it. For an executable work, complete source code means all the source code for all modules it contains, plus any associated interface definition files, plus the scripts used to control compilation and installation of the executable. However, as a

special exception, the source code distributed need not include anything that is normally distributed (in either source or binary form) with the major components (compiler, kernel, and so on) of the operating system on which the executable runs, unless that component itself accompanies the executable.

If distribution of executable or object code is made by offering access to copy from a designated place, then offering equivalent access to copy the source code from the same place counts as distribution of the source code, even though third parties are not compelled to copy the source along with the object code.

4. You may not copy, modify, sublicense, or distribute the Program except as expressly provided under this License. Any attempt otherwise to copy, modify, sublicense or distribute the Program is void, and will automatically terminate your rights under this License. However, parties who have received copies, or rights, from you under this License will not have their licenses terminated so long as such parties remain in full compliance.

5. You are not required to accept this License, since you have not signed it. However, nothing else grants you permission to modify or distribute the Program or its derivative works. These actions are prohibited by law if you do not accept this License. Therefore, by modifying or distributing the Program (or any work based on the Program), you indicate your acceptance of this License to do so, and all its terms and conditions for copying, distributing or modifying the Program or works based on it.

6. Each time you redistribute the Program (or any work based on the Program), the recipient automatically receives a license from the original licensor to copy, distribute or modify the Program subject to these terms and conditions. You may not impose any further restrictions on the recipients' exercise of the rights granted herein. You are not responsible for enforcing compliance by third parties to this License.

7. If, as a consequence of a court judgment or allegation of patent infringement or for any other reason (not limited to patent issues), conditions are imposed on you (whether by court order, agreement or otherwise) that contradict the conditions of this License, they do not excuse you from the conditions of this License. If you cannot distribute so as to satisfy simultaneously your obligations under this License and any other pertinent obligations, then as a consequence you may not distribute the Program at all. For example, if a patent license would not permit royalty-free redistribution of the Program by all those who receive copies directly or indirectly through you, then the only way you could satisfy both it and this License would be to refrain entirely from distribution of the Program.

If any portion of this section is held invalid or unenforceable under any particular circumstance, the balance of the section is intended to apply and the section as a whole is intended to apply in other circumstances.

It is not the purpose of this section to induce you to infringe any patents or other property right claims or to contest validity of any such claims; this section has the sole purpose of protecting the integrity of the free software distribution system, which is implemented by public license practices. Many people have made generous contributions to the wide range of software distributed through that system in reliance on consistent application of that system; it is up to the author/donor to decide if he or she is willing to distribute software through any other system and a licensee cannot impose that choice.

This section is intended to make thoroughly clear what is believed to be a consequence of the rest of this License.

8. If the distribution and/or use of the Program is restricted in certain countries either by patents or by copyrighted interfaces, the original copyright holder who places the Program under this License may add an explicit geographical distribution limitation excluding those countries, so that distribution is permitted only in or among countries not thus excluded. In such case, this License incorporates the limitation as if written in the body of this License.

9. The Free Software Foundation may publish revised and/or new versions of the General Public License from time to time. Such new versions will be similar in spirit to the present version, but may differ in detail to address new problems or concerns.

Each version is given a distinguishing version number. If the Program specifies a version number of this License which applies to it and "any later version", you have the option of following the terms and conditions either of that version or

of any later version published by the Free Software Foundation. If the Program does not specify a version number of this License, you may choose any version ever published by the Free Software Foundation.

10. If you wish to incorporate parts of the Program into other free programs whose distribution conditions are different, write to the author to ask for permission. For software which is copyrighted by the Free Software Foundation, write to the Free Software Foundation; we sometimes make exceptions for this. Our decision will be guided by the two goals of preserving the free status of all derivatives of our free software and of promoting the sharing and reuse of software generally.

NO WARRANTY

11. BECAUSE THE PROGRAM IS LICENSED FREE OF CHARGE, THERE IS NO WARRANTY FOR THE PROGRAM, TO THE EXTENT PERMITTED BY APPLICABLE LAW. EXCEPT WHEN OTHERWISE STATED IN WRITING THE COPYRIGHT HOLDERS AND/OR OTHER PARTIES PROVIDE THE PROGRAM "AS IS" WITHOUT WARRANTY OF ANY KIND, EITHER EXPRESSED OR IMPLIED, INCLUDING, BUT NOT LIMITED TO, THE IMPLIED WARRANTIES OF MERCHANTABILITY AND FITNESS FOR A PARTICULAR PURPOSE. THE ENTIRE RISK AS TO THE QUALITY AND PERFORMANCE OF THE PROGRAM IS WITH YOU. SHOULD THE PROGRAM PROVE DEFECTIVE, YOU ASSUME THE COST OF ALL NECESSARY SERVICING, REPAIR OR CORRECTION.

12. IN NO EVENT UNLESS REQUIRED BY APPLICABLE LAW OR AGREED TO IN WRITING WILL ANY COPYRIGHT HOLDER, OR ANY OTHER PARTY WHO MAY MODIFY AND/OR REDISTRIBUTE THE PROGRAM AS PERMITTED ABOVE, BE LIABLE TO YOU FOR DAMAGES, INCLUDING ANY GENERAL, SPECIAL, INCIDENTAL OR CONSEQUENTIAL DAMAGES ARISING OUT OF THE USE OR INABILITY TO USE THE PROGRAM (INCLUDING BUT NOT LIMITED TO LOSS OF DATA OR DATA BEING RENDERED INACCURATE OR LOSSES SUSTAINED BY YOU OR THIRD PARTIES OR A FAILURE OF THE PROGRAM TO OPERATE WITH ANY OTHER PROGRAMS), EVEN IF SUCH HOLDER OR OTHER PARTY HAS BEEN ADVISED OF THE POSSIBILITY OF SUCH DAMAGES.

END OF TERMS AND CONDITIONS

VI. Структура меню

Главное меню					
1 уровень	2 уровень	3 уровень	4 уровень	5 уровень	
Субтитры	Окно выбора субтитров				
Медиа плеер	Медиа плеер				
Таймер	Список таймеров				
VCR scart	Переключение на VCR scart				
Информация	Информация о канале				
	Системные настройки				
Плагины	Менеджер плагинов				
Настройки	Сканирование каналов	Конфигурация тюнера	Тюнер А		
		Каналы по-умолчанию			
		Автоматическое сканирование	Окно настроек		
		Ручное сканирование	Окно настроек		
		Язык	Окно настроек		
		Настройка	Окно настроек		
		Временная зона	Окно настроек		
		Меню настроек жесткого диска		Окно настроек	Окно настроек
				Окно настроек	Окно настроек
				Окно настроек	Окно настроек
		Аудио/Видео	Окно настроек		
		Настройка дисплея	Настройка дисплея		
		Сетевые настройки	Окно настроек		
	Изменение темы меню				
	Условный доступ				
	Родительский контроль	Настройки родительского контроля			
	Настройки по умолчанию				
	Заводские настройки				
	Ждущий режим	Спящий режим			
		Ждущий режим			
Перезагрузка					
Выключить					

VII. Нахождение и устранение неисправностей

Проблема	Решение
Дисплей на передней панели не светится. Электрический кабель не подсоединен	<ul style="list-style-type: none"> • Проверьте подключение электрического кабеля к штепсельной розетке. • Проверьте, включен ли ресивер.
Изображение отсутствует	<ul style="list-style-type: none"> • Убедитесь, что ресивер включен. • Убедитесь в надежности крепления используемого для передачи видео кабеля. • Проверьте правильность выбора канала разъема на Вашем телевизоре.
Некачественное изображение	<ul style="list-style-type: none"> • Смотрите пункт Изображение отсутствует выше. • Проверьте уровень сигнала. В том случае, если сигнал слабый, попробуйте изменить настройки или положение антенны.
Отсутствует звук	<ul style="list-style-type: none"> • Смотрите пункт Изображение отсутствует выше. • Проверьте уровень громкости на телевизоре и ресивере. • Проверьте, не включен ли на Вашем телевизоре или ресивере режим Mute.
Пульт дистанционного управления не функционирует	<ul style="list-style-type: none"> • Направьте пульт дистанционного управления непосредственно на приемник. • Проверьте, и в случае необходимости, замените батарейки. • Убедитесь в том, что между пультом и передней панелью отсутствуют преграды.
Сообщения об ошибке, выводимые на экран	
Плохой сигнал или отсутствие сигнала	<ul style="list-style-type: none"> • Проверьте LNB, в случае необходимости замените его. • Проверьте состояние кабеля. • Проверьте настройки и правильность ориентации антенны. Измените их в случае необходимости. • В случае, если Вы используете DiSEqC 1.0 , проверьте правильность подсоединения LNBs к переключателю. • Проверьте Уровень сигнала (Signal Level) и Качество сигнала (Signal Quality).

VII. Заметки

